

# 清水紫雲巖第二十四屆觀音盃桌球錦標賽 社會男子組預賽--1

第(1)、(2)組錄取前2名進入決賽

比賽場地：清水國中

其餘各組錄取第1名進入決賽

1桃園國中藍 一 4 忠明高中D 5 旭龍科技B 三 8 東山高中C

9 快樂桌球勝山企業

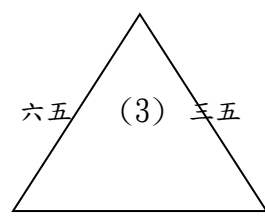
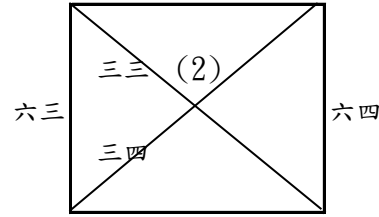
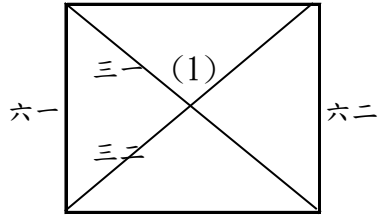

2 臺中教育大學 二 3 正港兄弟 6 和美實驗學校 四 7 新莊國中B 10 海山高中D 五 11 東山高中D

12 友倫紅隊

15 JOOLA紅

18 台灣體大B

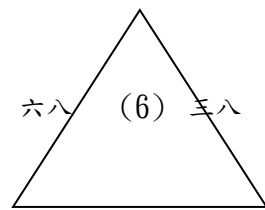
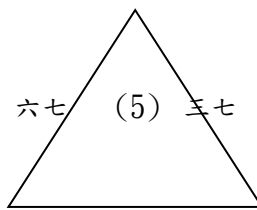
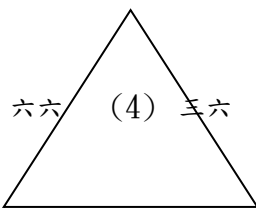

13 新莊國中E 六 14 桃園國中(黃) 16 新莊國中C 七 17 龜山國中B隊 19 光復高中紅 八 20 新莊國中D

21 建華國中紅

24 高雄中學A

27 彰化桌訓A

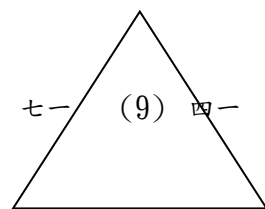
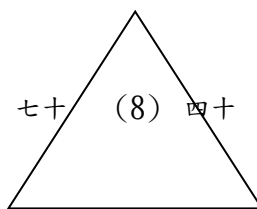
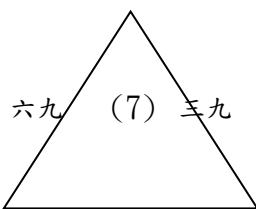

22 海山高中B 九 23 忠明高中C 25 桃園市壽山高中B 十 26 南投國中 28 毛毛朋友幫 十一 29 青澀少年

30 海山高中A

33 龜山國中A

36 沛勝心體育

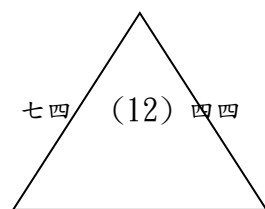
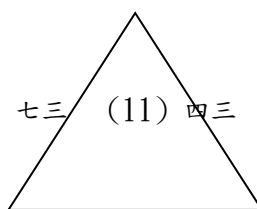
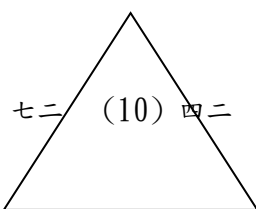

31 彰化藝術高中 十二 32 忠明高中A 34 果貿陽明 十三 35 捷登華強小旋風館長聯隊 37 光復高中藍 十四 38 龍門國中

39 JOOLA藍

42 台灣體大A

45 泰山高中

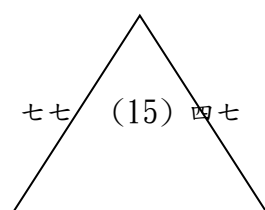
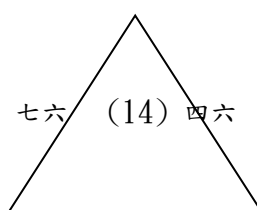
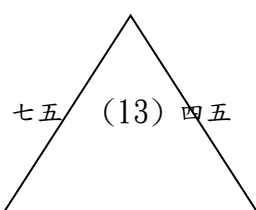

40 麗山國中C 十五 41 鹿港乒乓 43 爽文國中 十六 44 永和國中C 46 彰化桌訓B 十七 47 忠明高中B

清水紫雲巖第二十四屆觀音盃桌球錦標賽 社會男子組預賽--2

第(1)、(2)組錄取前2名進入決賽

比賽場地：清水國中

其餘各組錄取第1名進入決賽

48桃園國中 (綠)

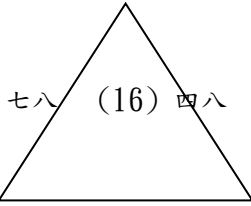

49中正高中 十八 50中港高中

51桃園國中 (白)

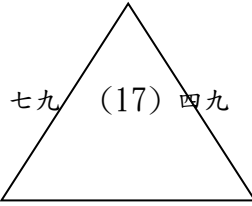

52大橋國中 十九 53青年高中

54新莊國中A

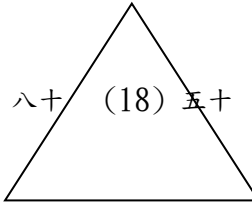

55靜宜A 二十 56高雄中學B

57臺南大學

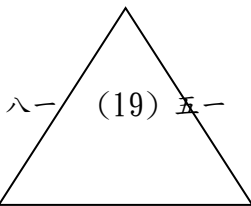

58桃園平鎮國中 二一 59東山高中B

60香山高中

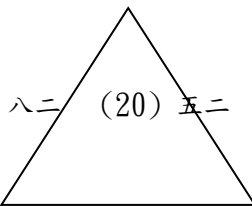

61忠源建材 二二 62麗山國中B

63永豐高中 (紅)

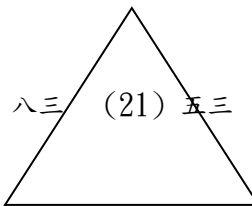

64永和國中B 二三 65建華國中藍

66內湖高工

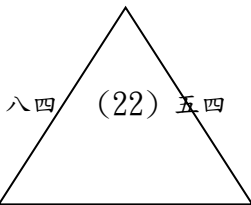

67靜宜B 二四 68永豐高中藍

69麗山國中A

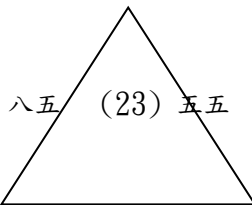

70爽文幼幼隊 二五 71東山高中A

72桃園市壽山高中A

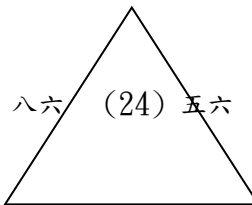

73竹崎高中 二六 74南投國中茂順隊

75旭龍科技A

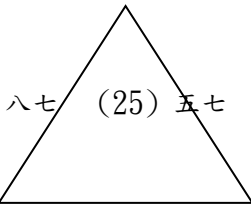

76大樹菁英 二七 77麗山國中D

78友倫藍隊

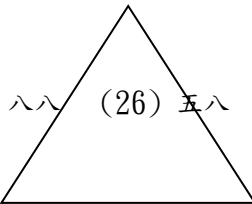

79海山高中C 二八 80台北市光復國小

81彰化師大

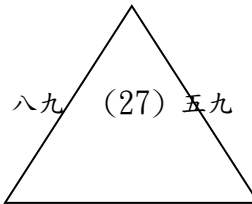

82永和國中A 二九 83香山高中(紅)

84輔仁大學

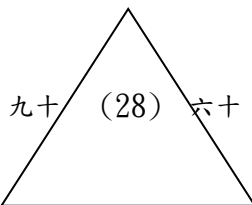

85桃園國中 三十 86彰化桌訓C (紅)

清水紫雲巖第二十四屆觀音盃桌球錦標賽 社會男子組決賽

比賽場地：清水國中

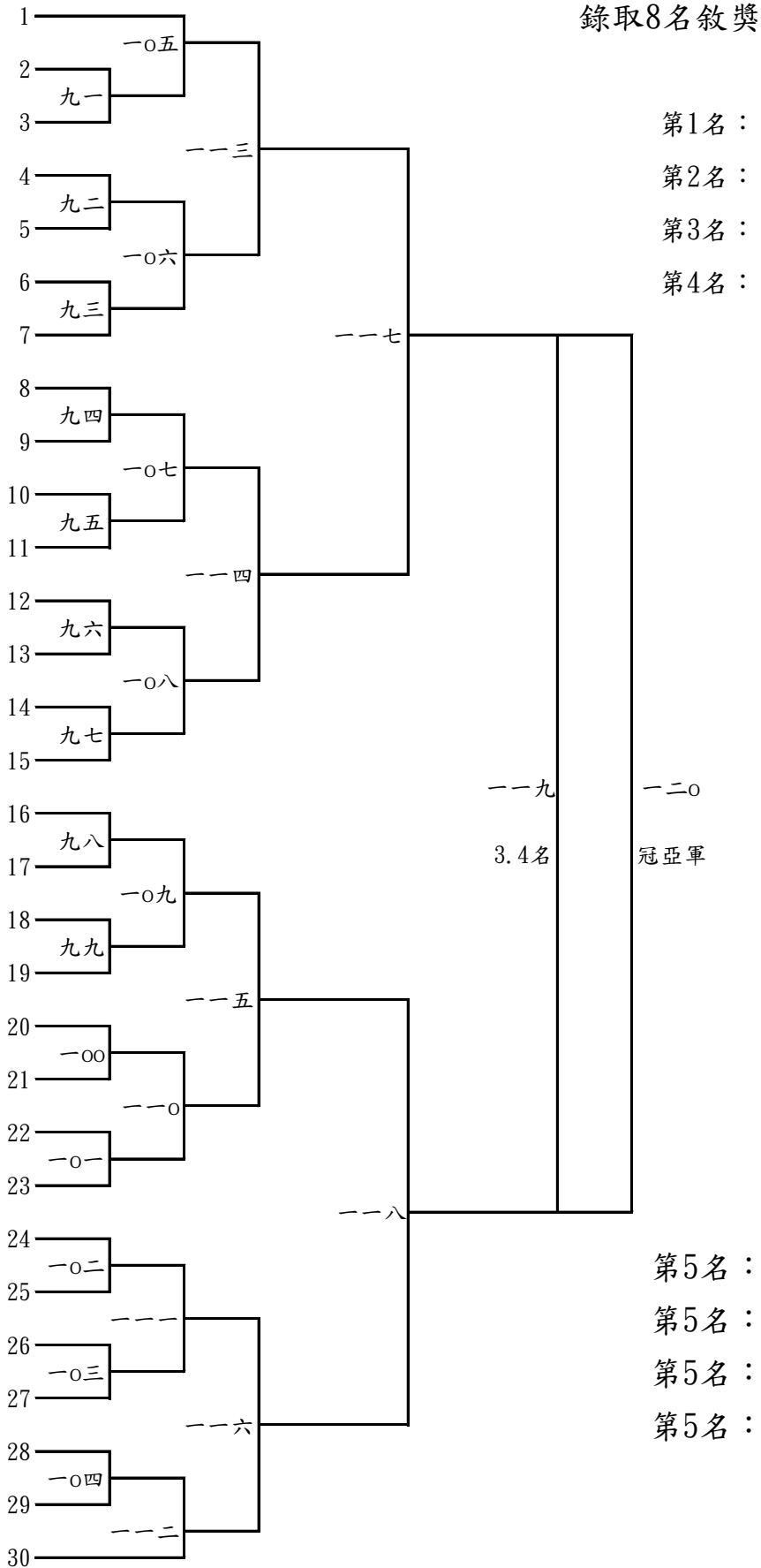

清水紫雲巖第二十四屆觀音盃桌球錦標賽 社會女子組預賽

各組錄取第1名進入決賽

比賽場地：清水國中

1林園高中A

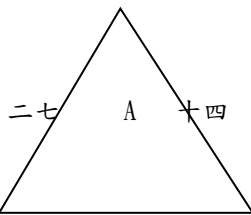

2彰化桌訓 一 3南投國中

4泓電樓梯升降椅A

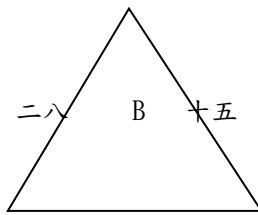

5銘群工業D 二 6靜宜女隊

7國泰人壽

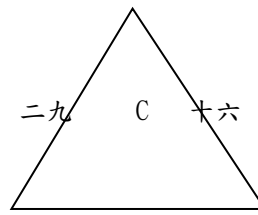

8信義桌球 三 9新莊國中B

10台北市立大學

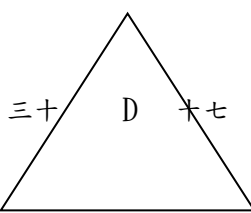

11彰化藝術高中-B 四 12忠明高中

13南門國中 A

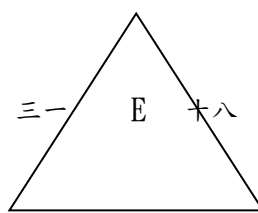

14臺中教育大學 五 15竹崎高中

16林園高中B

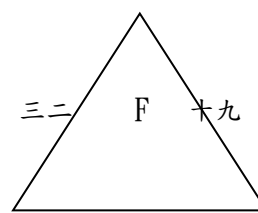

17永平高中 六 18華江高中紅隊

19銘群工業A

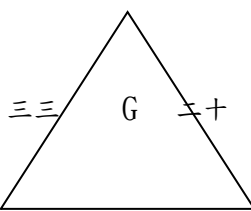

20泰山高中 七 21彰化師大

22淡江高中A

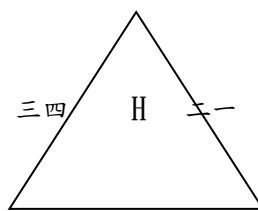

23南投國中 八 24永平高中黃香里隊

25淡江高中B

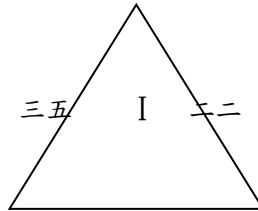

26青年高中 九 27銘群工業C

28高雄市大樹菁英

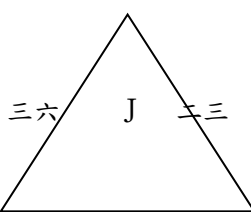

29永平高中白 十 30中港高中

31台塑隊

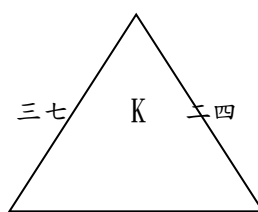

32永平高中藍 十一 33彰化藝術高中-A

34銘群工業B

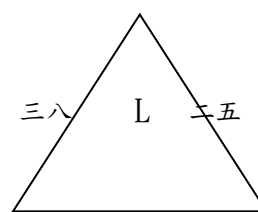

35誠正國中 十二 36南門國中B

37淡江高中C

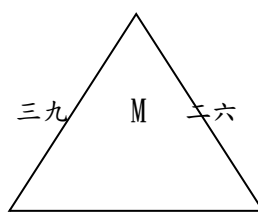

38新莊國中 十三 39泓電樓梯升降椅B

清水紫雲巖第二十四屆觀音盃桌球錦標賽 社會女子組決賽

取前8名敘獎

比賽場地：清水國中

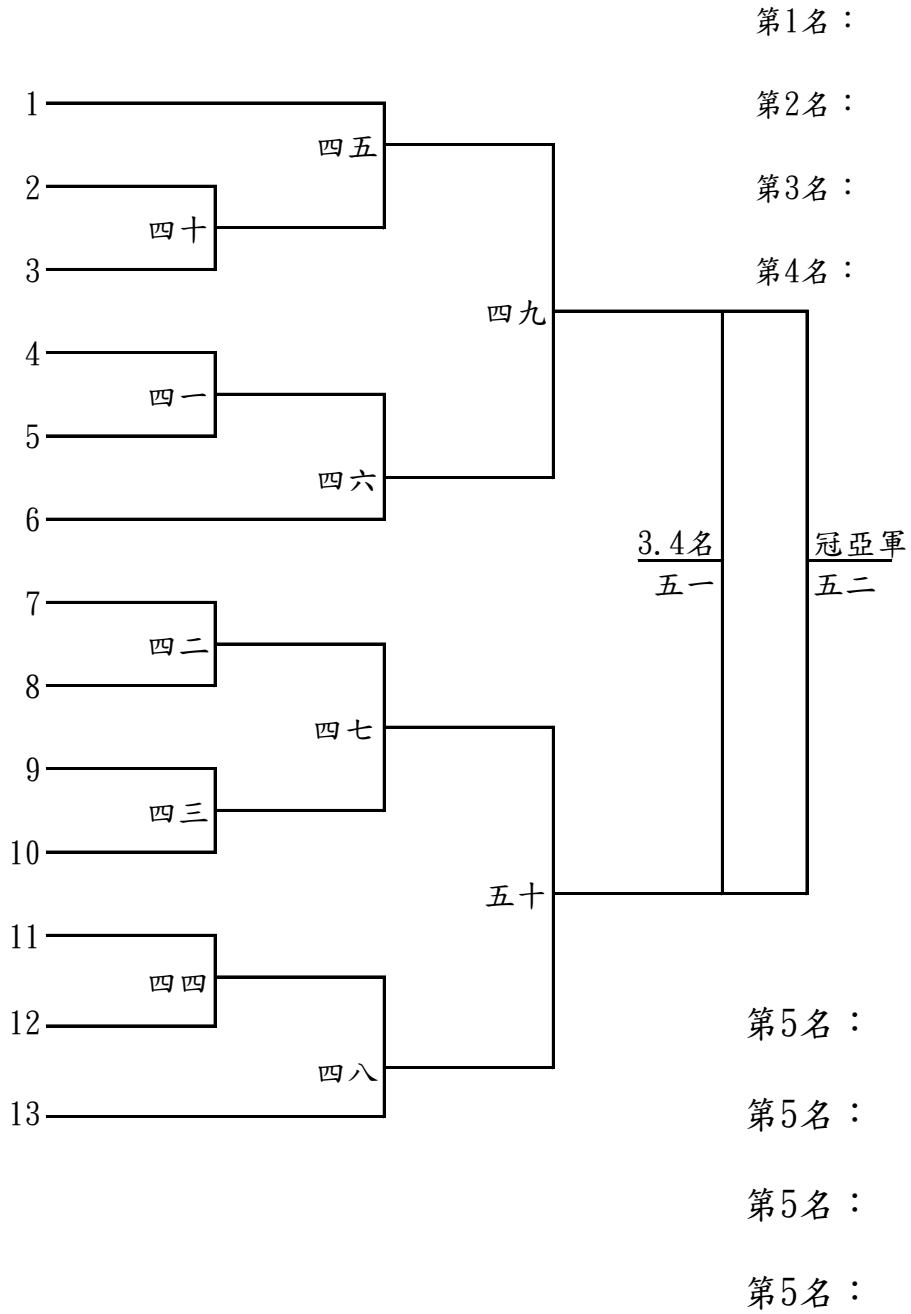

# 清水紫雲巖第二十四屆觀音盃桌球錦標賽 壯年男子組 預賽

A組錄取前2名進入決賽

比賽場地：清水國中

其餘各組錄取第1名進入決賽

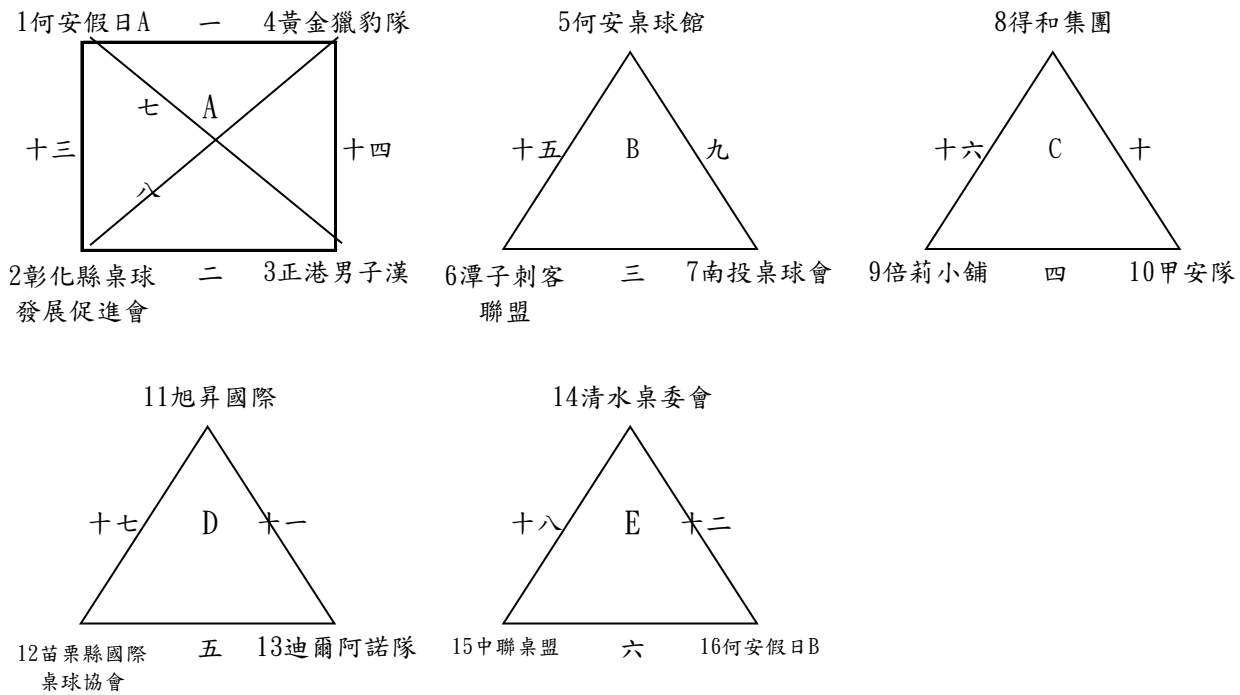

# 清水紫雲巖第二十四屆觀音盃桌球錦標賽 壯年男子組 決賽

取前4名敘獎

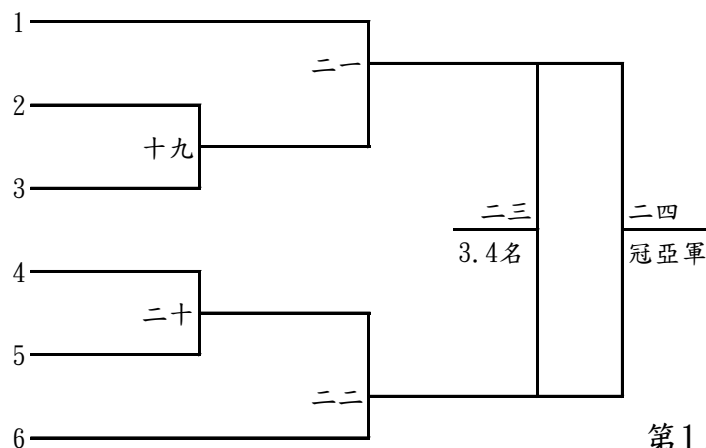

第1名：

第2名：

第3名：

第4名：

清水紫雲巖第二十四屆觀音盃桌球錦標賽 壯年女子組 勝部

採冠亞淘汰賽制

比賽場地：清水國中

取前4名敘獎



壯年女子組 敗部

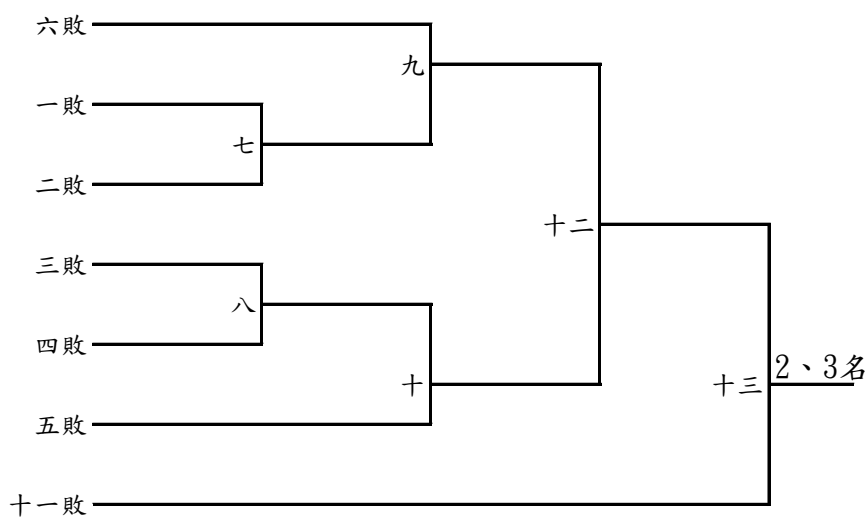

清水紫雲巖第二十四屆觀音盃桌球錦標賽 長青男子組 勝部

採冠亞淘汰賽制  
錄取4名敘獎

比賽場地：清水國中

第1名：

第2名：

第3名：

第4名：

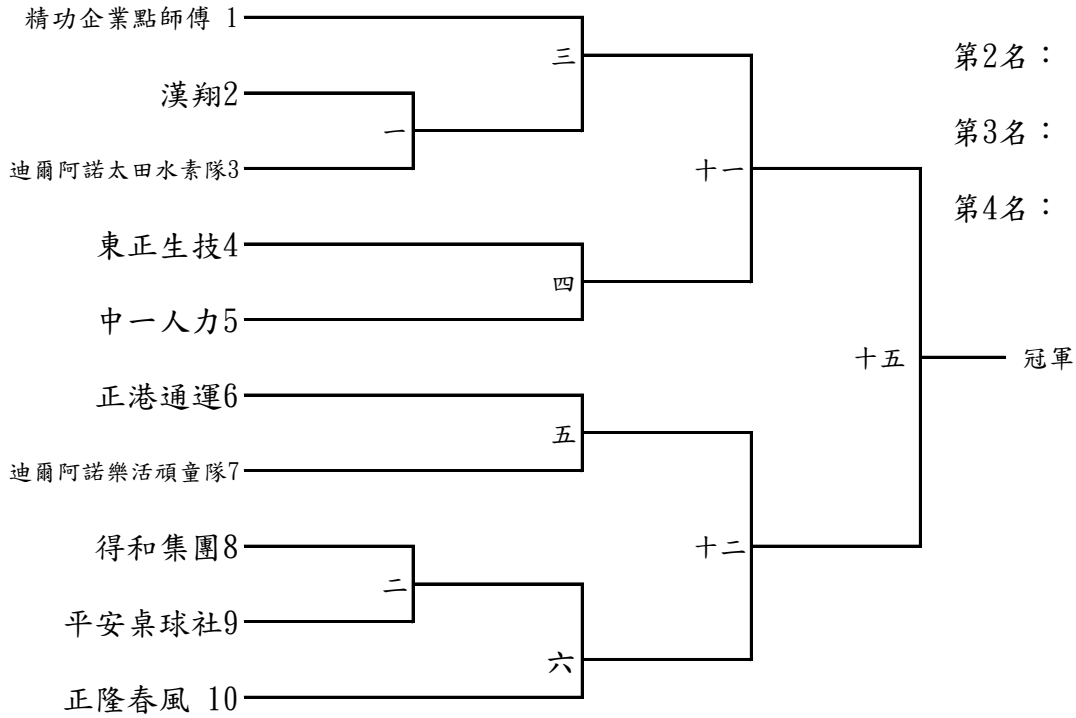

長青男子組 敗部

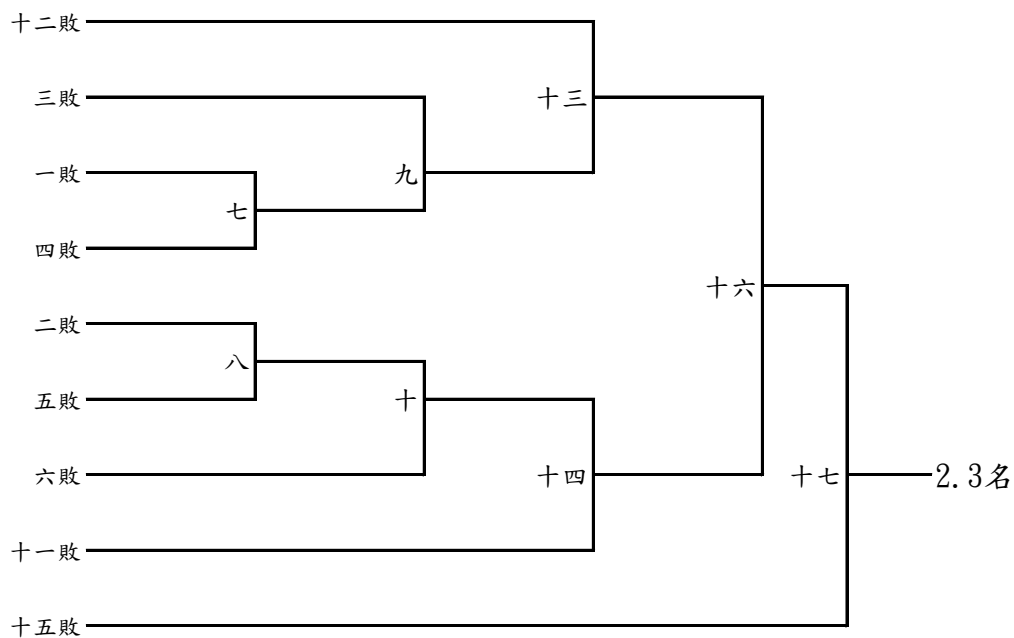



清水紫雲巖第二十四屆觀音盃桌球錦標賽 國小男生甲組預賽-1

各組錄取第1名進入決賽  
預賽各點採三局二勝制

比賽場地：清水國中

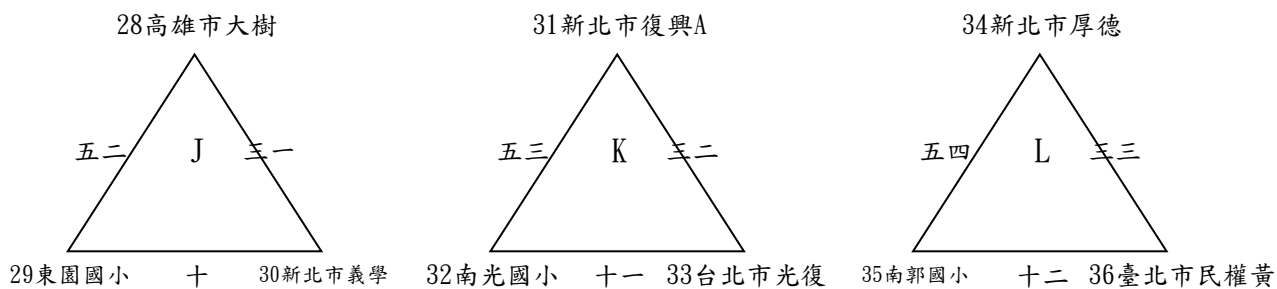
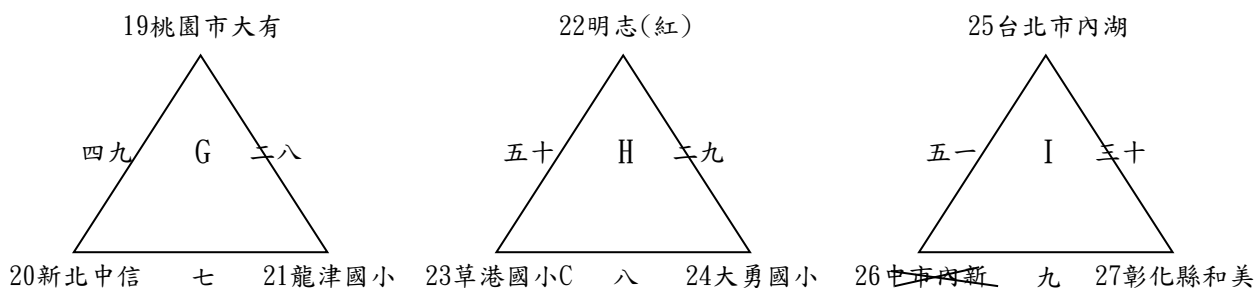
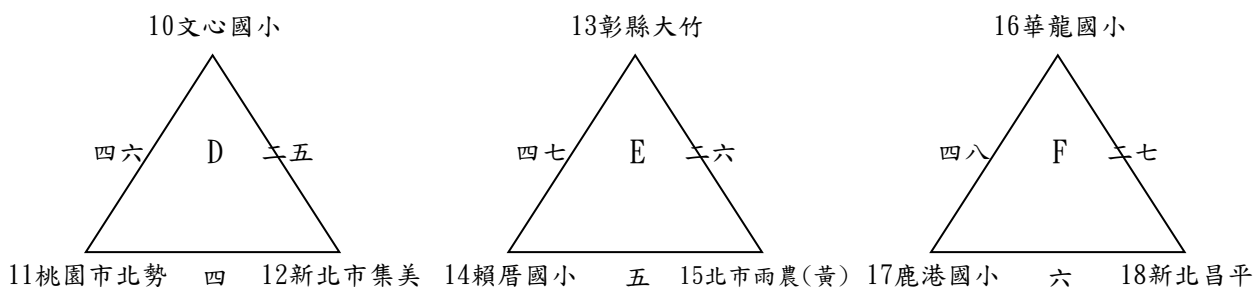
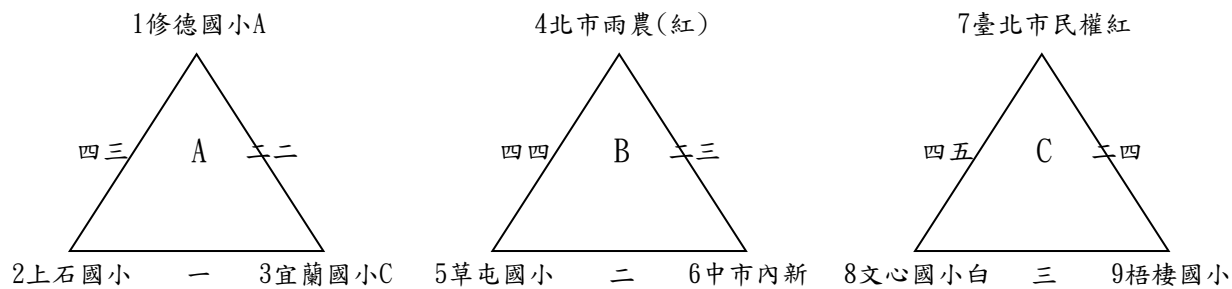

清水紫雲巖第二十四屆觀音盃桌球錦標賽 國小男生甲組預賽-2

各組錄取第1名進入決賽  
預賽各點採三局二勝制

比賽場地：清水國中

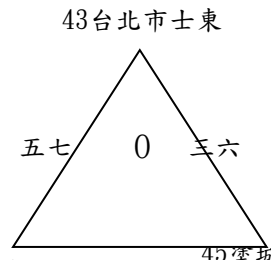
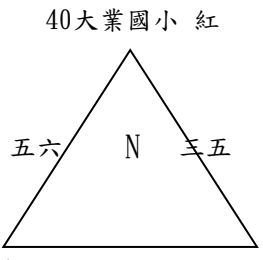
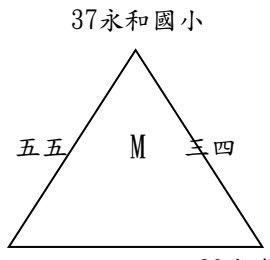

38僑仁國小 十三 39炎峰國小 41十興國小 十四 42新北市復興 (B) 44錦和國小 十五 45塗城國小

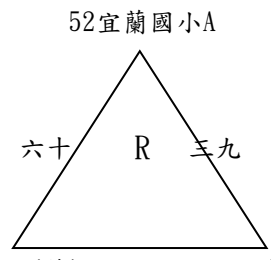
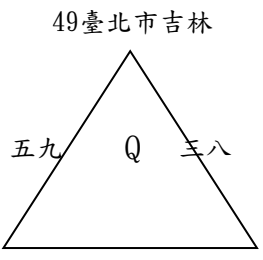
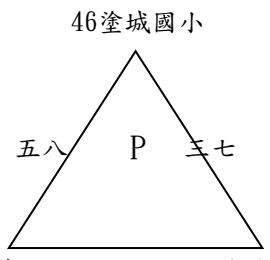

47宜蘭國小B 十六 48修德國小B 50新北市文林 十七 51新竹市虎林 53明志(藍) 十八 54光華國小

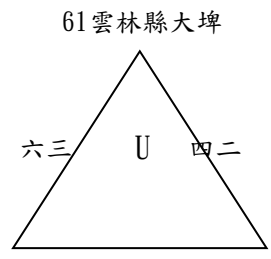
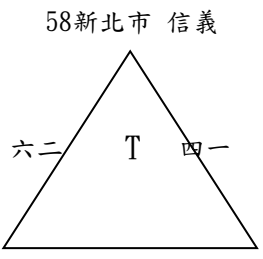
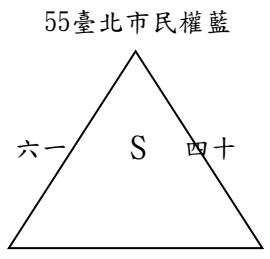

56中市宜欣 十九 57台北市新和 59文聖國小 二十 60大雅國小 62新北民安 二一 63大業 藍

清水紫雲巖第二十四屆觀音盃桌球錦標賽 國小男生甲組決賽

取前8名敘獎

比賽場地：清水國中

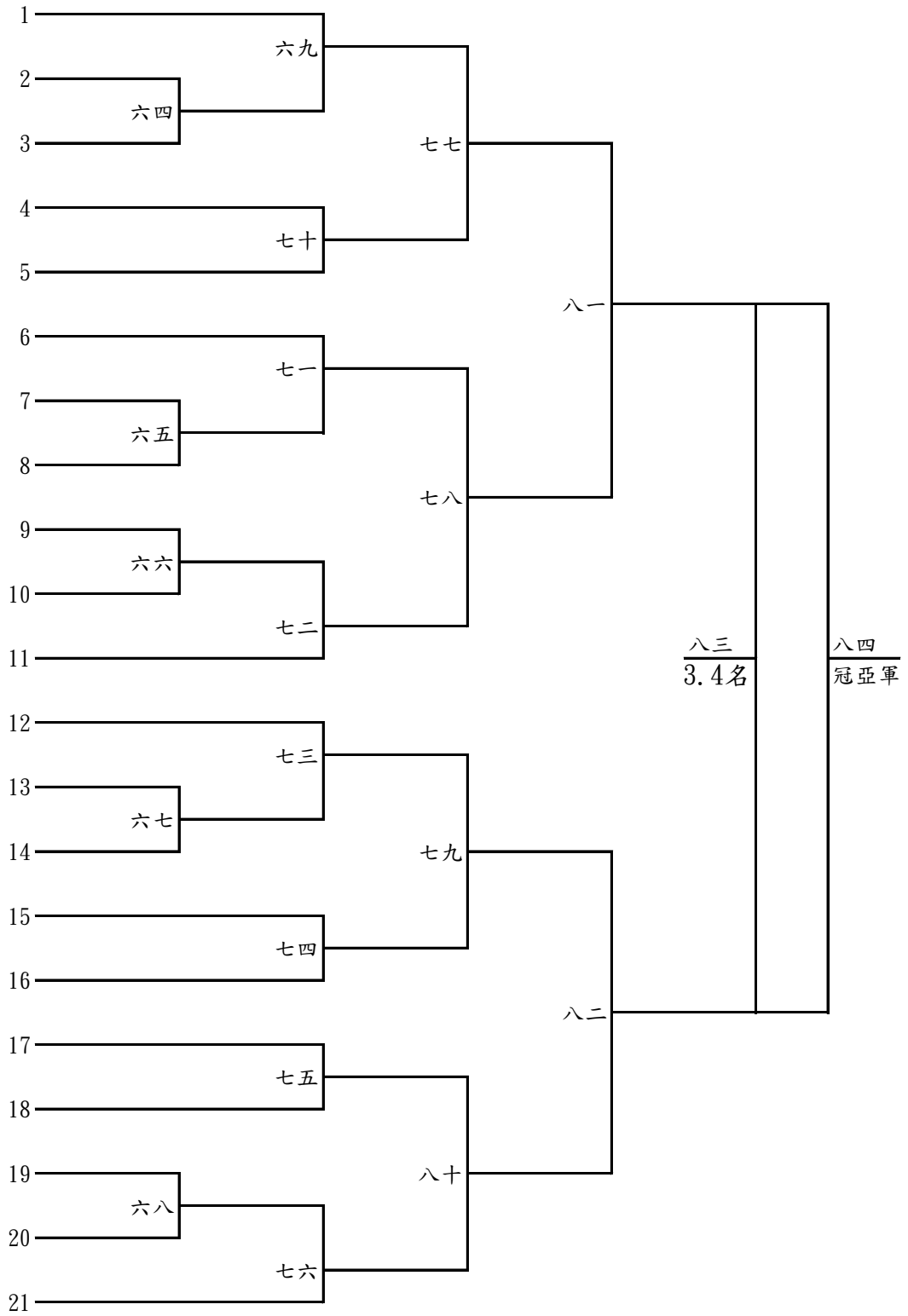

清水紫雲巖第二十四屆觀音盃桌球錦標賽 國小女生甲組 預賽

A、B組錄取前2名進入決賽  
其餘各組錄取第1名進入決賽  
預賽各點採三局二勝制

比賽場地：清水國中

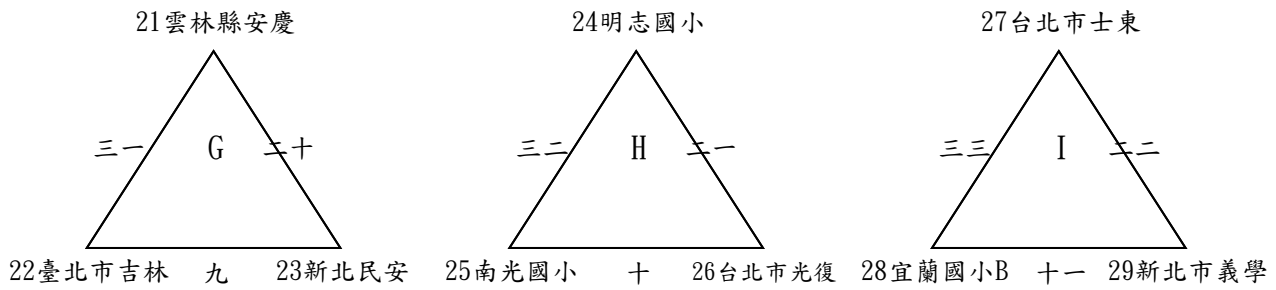
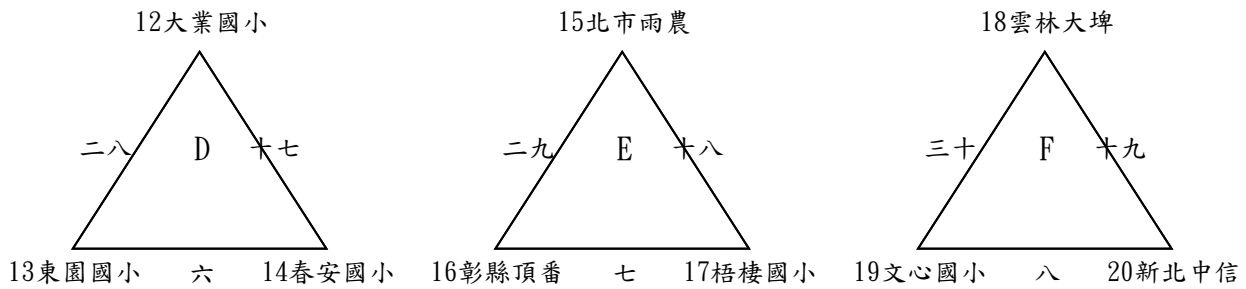
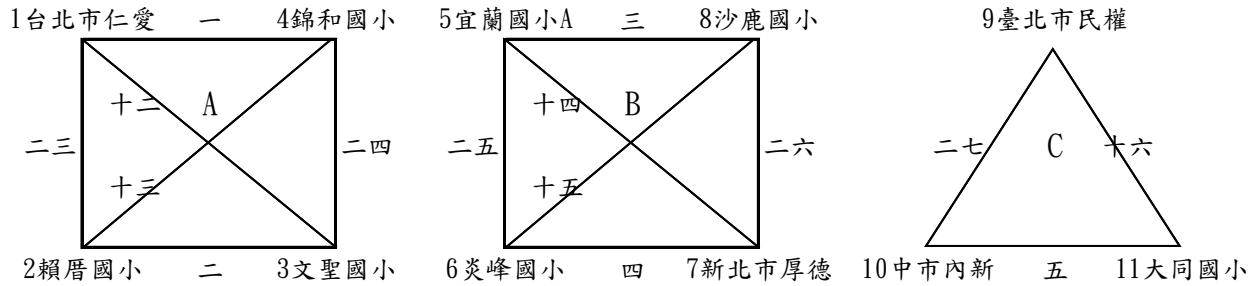

清水紫雲巖第二十四屆觀音盃桌球錦標賽

國小女生甲組 決賽

錄取4名敘獎

第1名：

第2名：

第3名：

第4名：

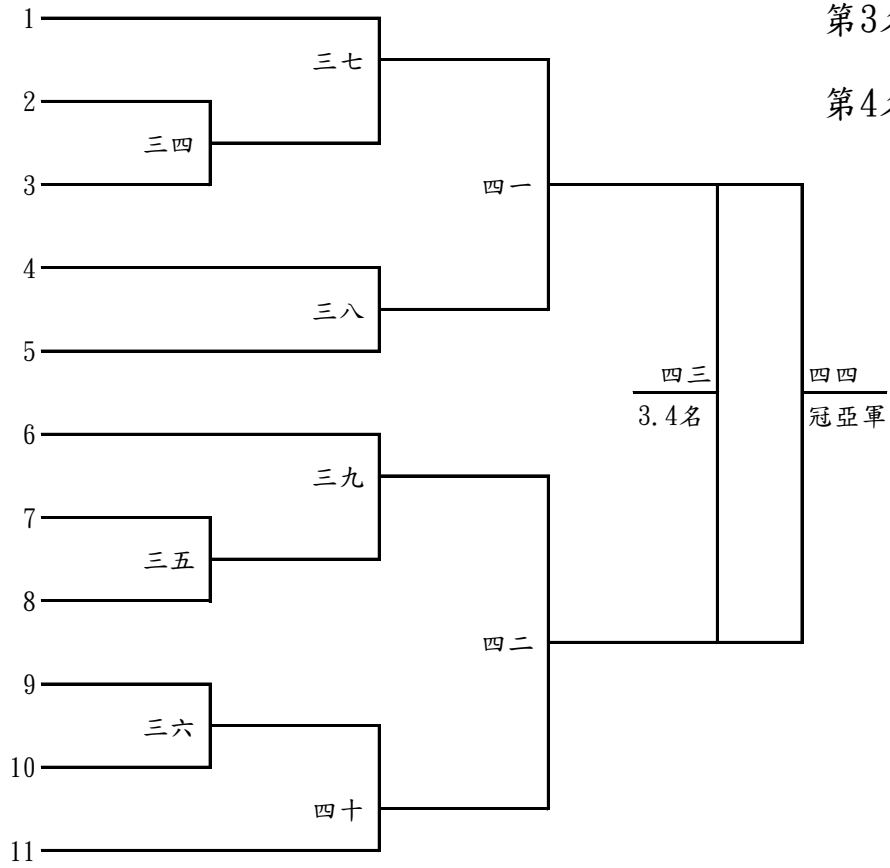

清水紫雲巖第二十四屆觀音盃桌球錦標賽 國小男生乙組預賽-1

A組錄取前2名進入決賽  
其餘各組錄取第1名進入決賽

比賽場地：紫雲巖文化大樓  
預賽各點採三局二勝制

1龍津國小 一 4新北昌平

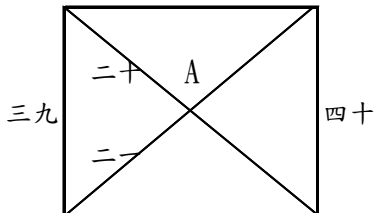

2草港國小B 二 3北市民權藍

5修德國小A

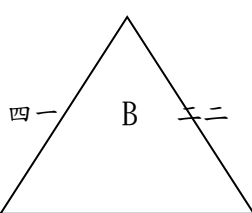

6沙鹿國小 三 7雲林大埤

8明志國小

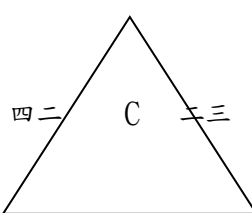

9南光國小 四 10新北市興南

11北市雨農

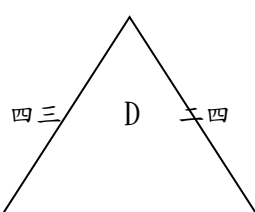

12南市白河 五 13桃園林森

14文心國小紅

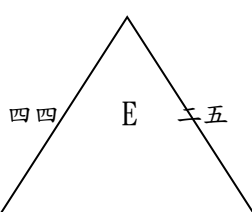

15新北市網溪 六 16十興國小

17蘆洲國小

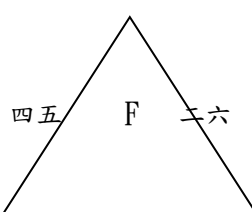

18鹿港國小 七 19北市民權黃

20北市大附小

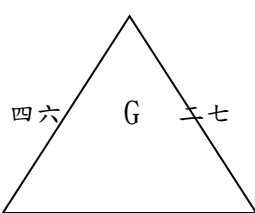

21炎峰國小B 八 22彰縣和美

23炎峰國小A

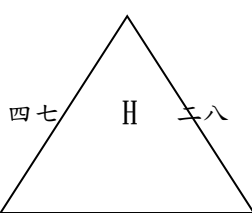

24賴厝國小 九 25錦和國小

26彰縣大竹紅

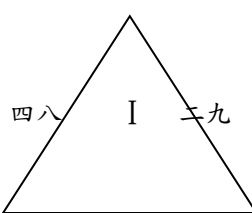

27光華國小 十 28修德國小B

29新北市復興(A)

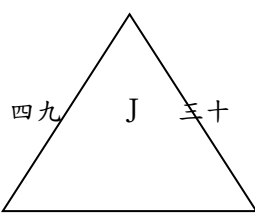

30塗城國小 十一 31彰縣大竹白藍

32新北後埔(紅)

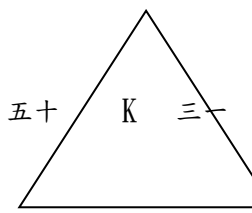

33華龍國小 十二 34北市吉林

35新北中信-紅

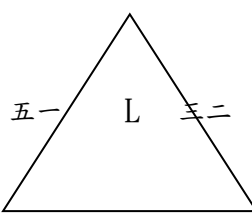

36中市內新 十三 37新北市復興(B)

清水紫雲巖第二十四屆觀音盃桌球錦標賽 國小男生乙組預賽-2

A組錄取前2名進入決賽  
其餘各組錄取第1名進入決賽

比賽場地：紫雲巖文化大樓  
預賽各點採三局二勝制

38草港國小A

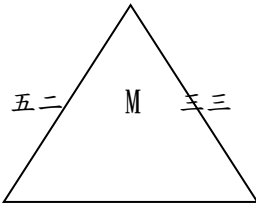

41北市民權紅

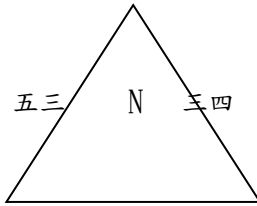

44塗城國小

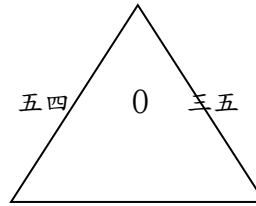

39六家國小 十四 40中市新平 42新北市義學 十五 43草屯國小 45新北市厚德 十六 46東園國小

47宜蘭國小

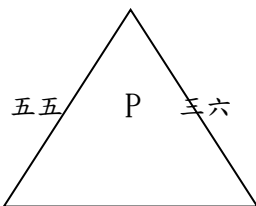

50北市新和

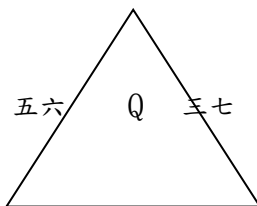

53竹市虎林

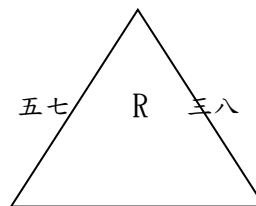

48新北後埔 十七 49文心國小 51新北中信-籃 十八 52彰縣湖北 54僑仁國小 十九 55北市東湖 (白)

清水紫雲巖第二十四屆觀音盃桌球錦標賽 國小男生乙組決賽

各組錄取第1名進入決賽

比賽場地：紫雲巖文化大樓

錄取8名敘獎

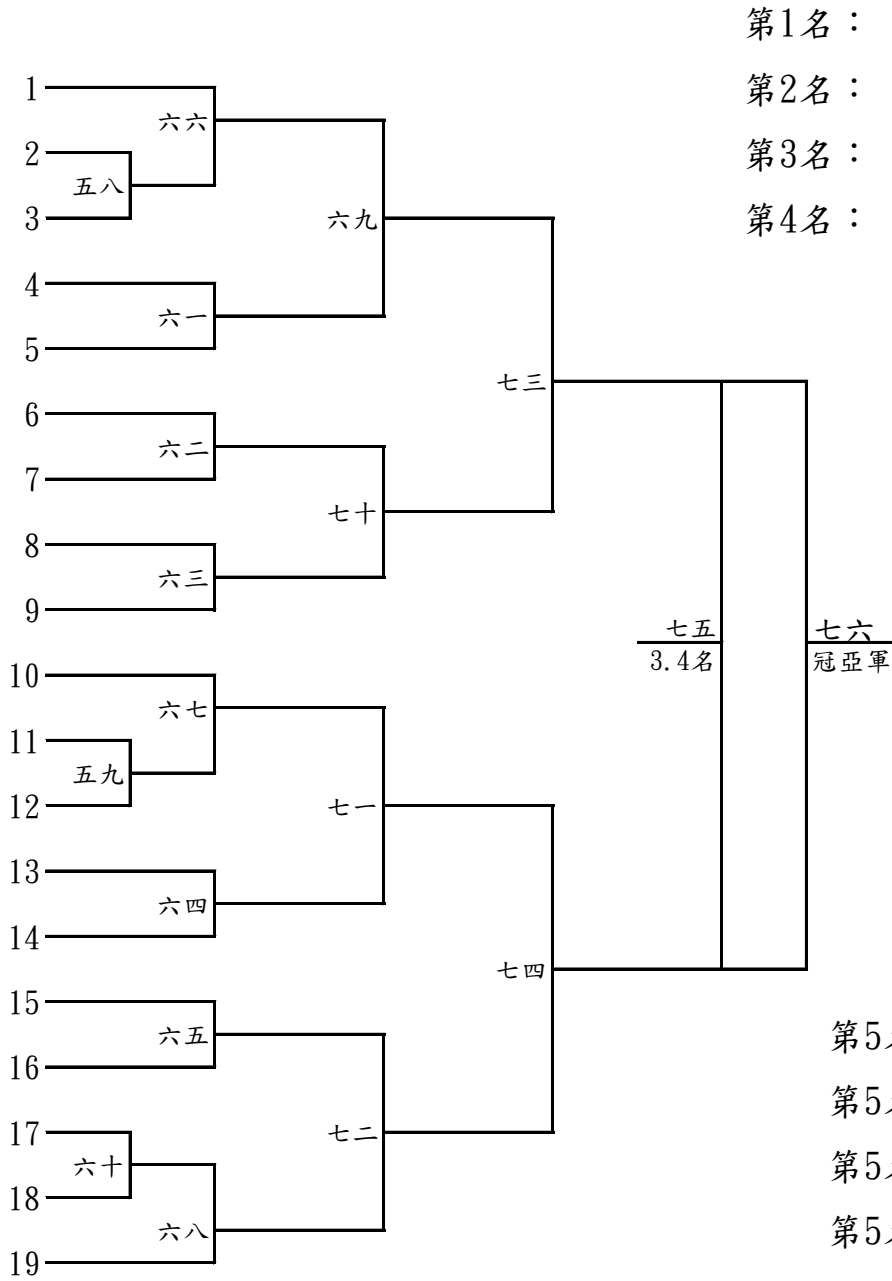



清水紫雲巖第二十四屆觀音盃桌球錦標賽 國小女生乙組 預賽

A組錄取前2名進入決賽  
其餘各組錄取第1名進入決賽

比賽場地：紫雲巖文化大樓  
預賽各點採三局二勝制

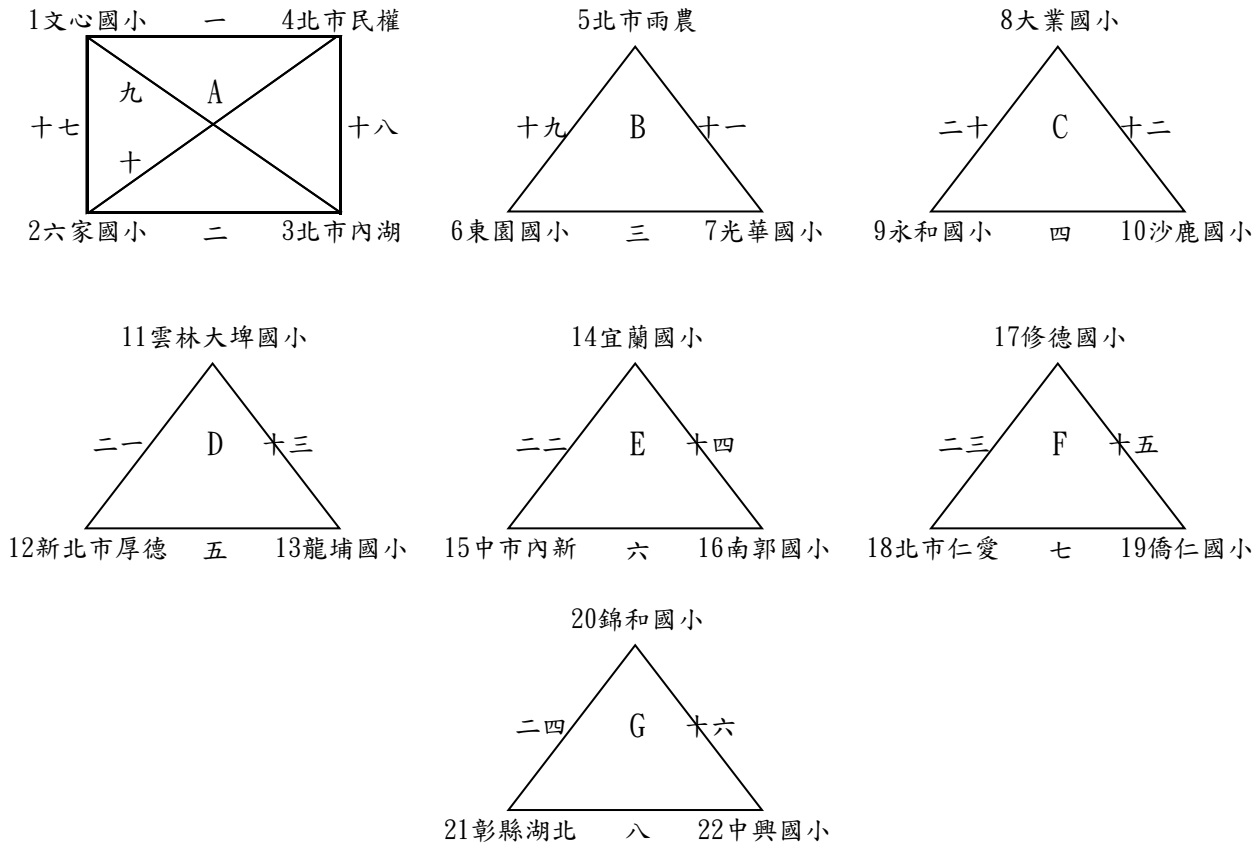

清水紫雲巖第二十四屆觀音盃桌球錦標賽  
取前4名敘獎

國小女生乙組 決賽

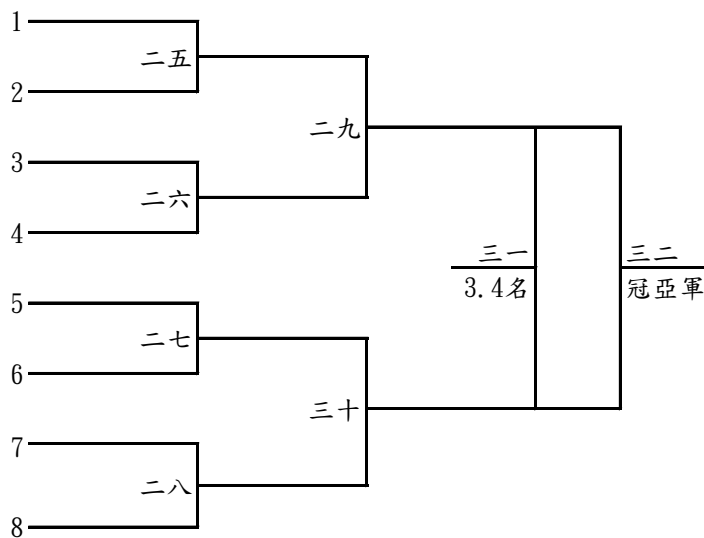

- 第1名：
- 第2名：
- 第3名：
- 第4名：

清水紫雲巖第二十四屆觀音盃桌球錦標賽 國中男生組 預賽

A組錄取前2名進入決賽  
其餘各組錄取第1名進入決賽

比賽場地：紫雲巖文化大樓  
預賽各點採三局二勝制

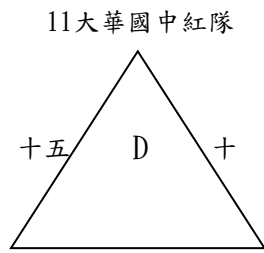
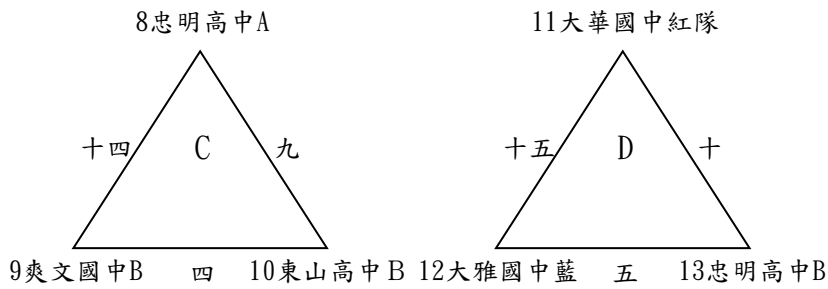
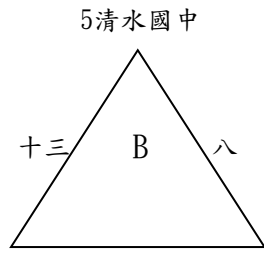
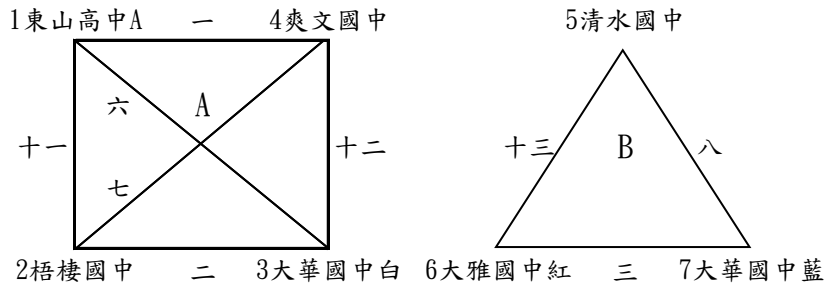

清水紫雲巖第二十四屆觀音盃桌球錦標賽 國中男生組 決賽

取前4名敘獎

第1名：

第2名：

第3名：

第4名：

