

清水紫雲巖第二十五屆觀音盃桌球錦標賽 社會男子組預賽--1

各組錄取第1名進入決賽  
預賽各點採三局二勝制

比賽場地：清水國中

1友倫藍

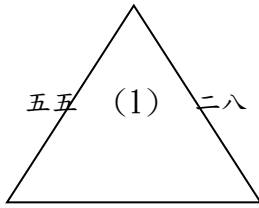

2新莊國中F 一 3龍門國中藍

4旭龍科技A

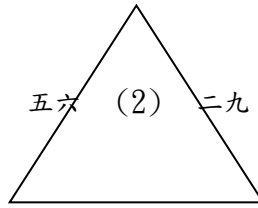

5東山高中C 二 6祐華騰

7香山高中

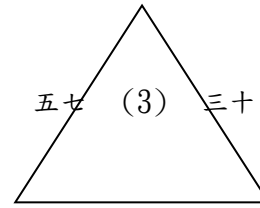

8永和國中洪 三 9新莊國中B

10忠明高中 紅

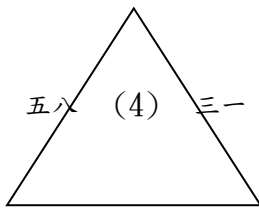

11靜宜大學藍 四 12竹崎高中

13松山家商B

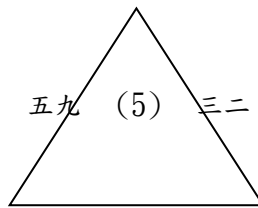

14南投國中B 五 15沛勝心B

16彰化藝術高中A

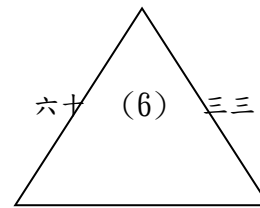

17超人乒乓 六 18光復高中藍

19台灣體育運動大學B

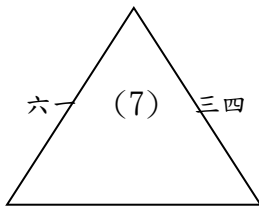

20華邦電 七 21A. K. A老人隊

22台南大學A

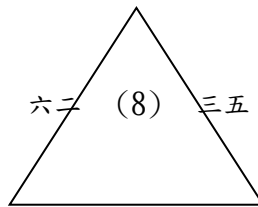

23大竹乒乓 八 24清水桌球館B

25松山家商C

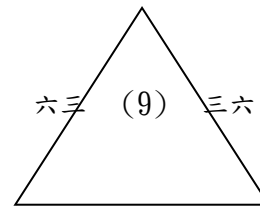

26大橋國中藍 九 27彰化藝術高中B

28友倫白

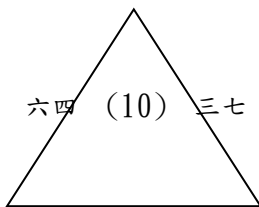

29鹿港乒乓 十 30南投國中A

31松山家商A

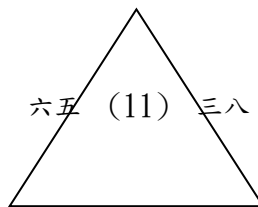

32永豐高中C 十一 33忠明高中 白

34長榮中學A

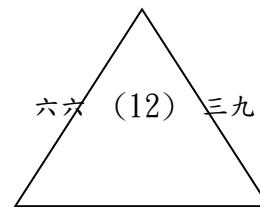

35泰山高中B 十二 36海山高中藍

37永豐高中A

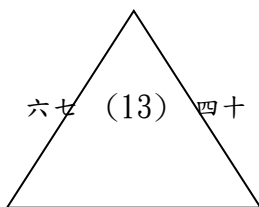

38哇哇 十三 39彰化藝術高中C

40東山高中A

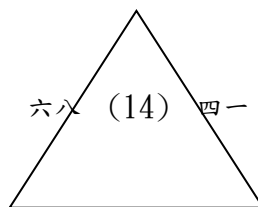

41台南大學B 十四 42智淵乒乓運動館(藍)

43乒乓世界STIGA

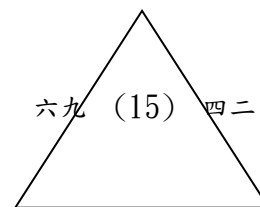

44永豐高中D 十五 45龜山小狼

清水紫雲巖第二十五屆觀音盃桌球錦標賽 社會男子組預賽--2

各組錄取第1名進入決賽  
預賽各點採三局二勝制

比賽場地：清水國中

46建華國中紅

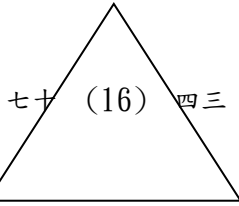

47永豐高中E 十六 48瑄錫諺

49新莊國中A

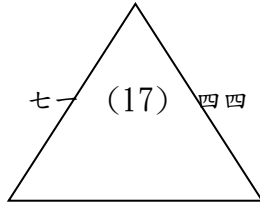

50神林桌球隊 十七 51光復高中紅

52智淵乒乓運動館(紅)

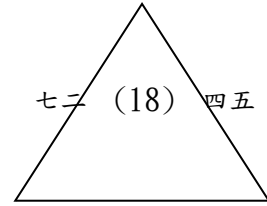

53沛勝心A 十八 54海山高中白

55彰化桌訓A

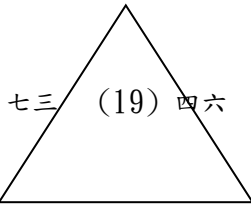

56高雄中學B 十九 57新莊國中C

58清水桌球館A

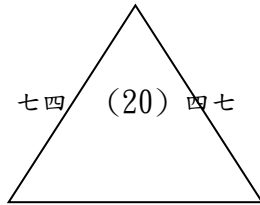

59海山高中紅 二十 60建華國中藍

61高雄中學A

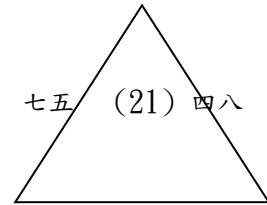

62永和國中水 二一 63趴趴

64泰山高中A

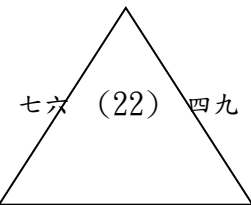

65東山高中R 二二 66旭龍科技C

67台中教育大學

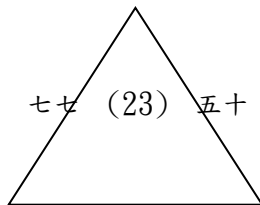

68米克夏鐘錶 二三 69大橋國中紅

70台灣體育運動大學A

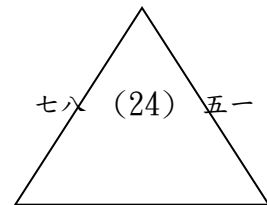

71嘍嘍 二四 72新莊國中D

73正港通運

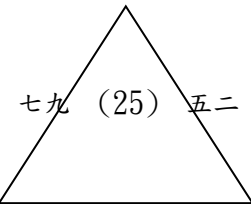

74新莊國中E 二五 75旭龍科技B

76文化大學

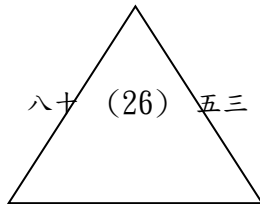

77微笑牙醫 二六 78龍門國中紅

79桃園LA NEW桌球隊

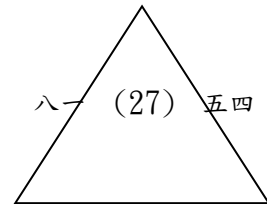

80永豐高中B 二七 81長榮中學B

清水紫雲巖第二十五屆觀音盃桌球錦標賽 社會男子組決賽

比賽場地：清水國中

錄取8名敘獎

第1名：

第2名：

第3名：

第4名：

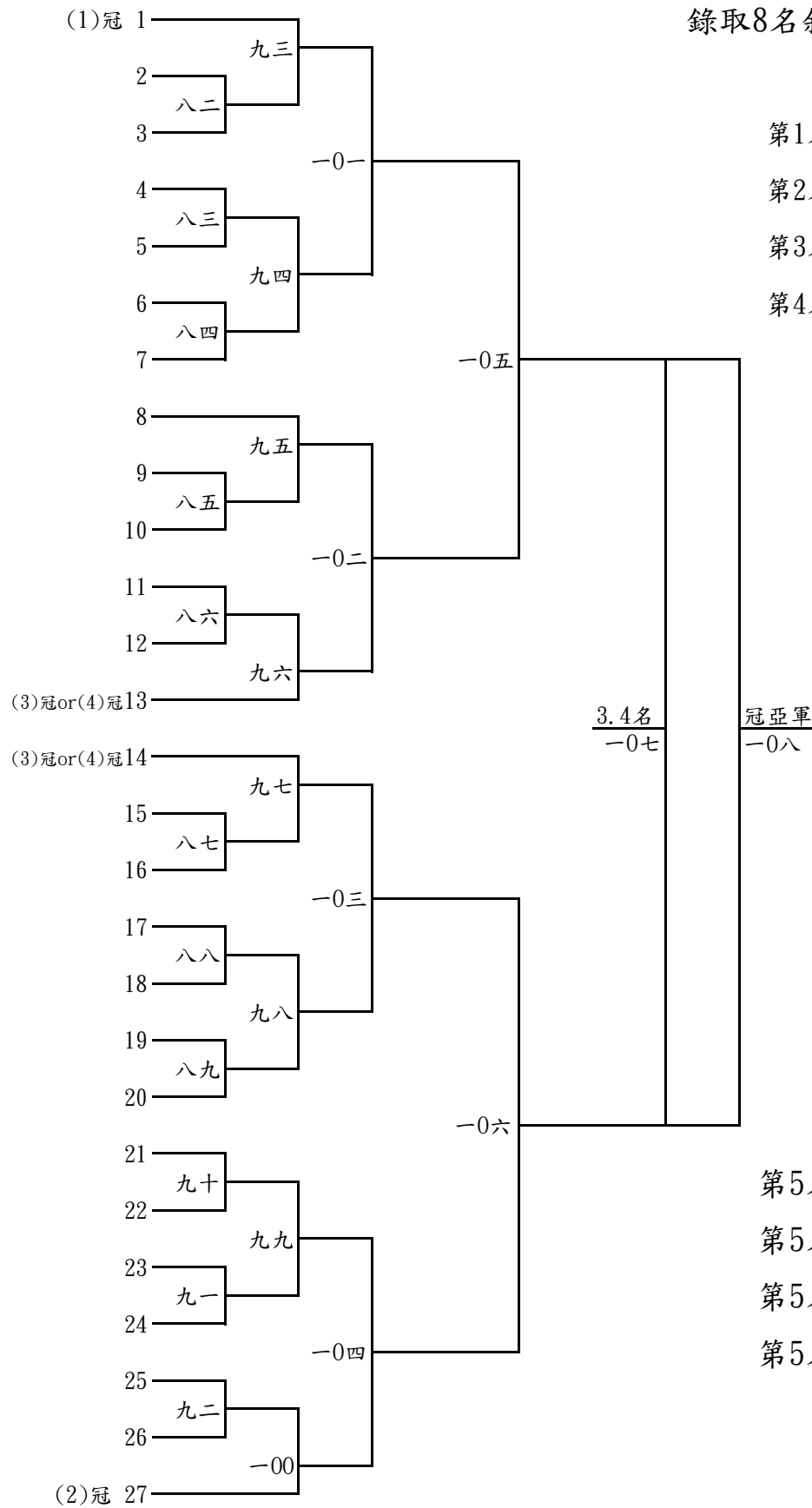

清水紫雲巖第二十五屆觀音盃桌球錦標賽 社會女子組預賽

A、B組錄取前2名進入決賽  
其餘各組錄取第1名進入決賽

比賽場地：清水國中  
預賽各點採三局二勝制

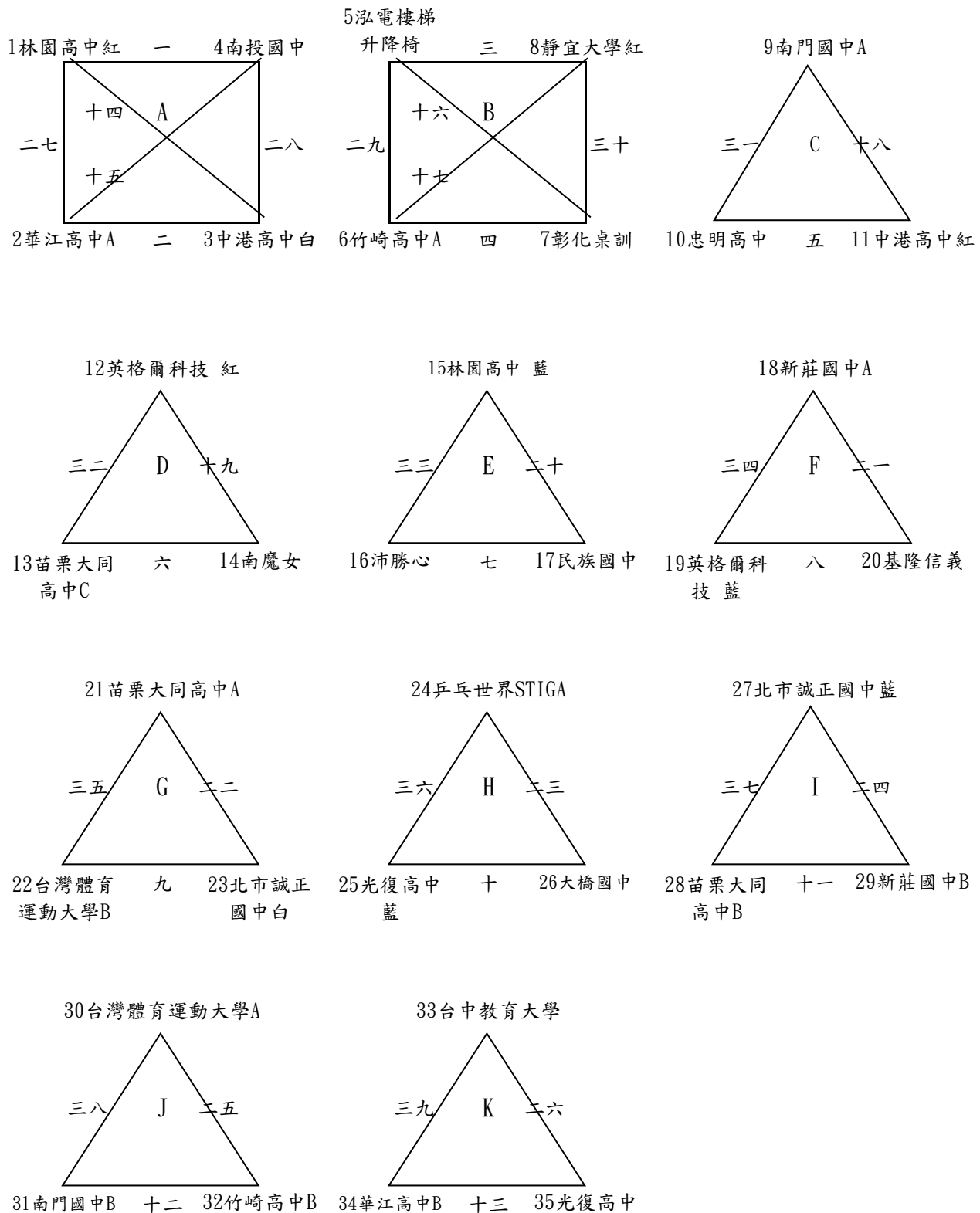

清水紫雲巖第二十五屆觀音盃桌球錦標賽 社會女子組決賽

取前8名敘獎

比賽場地：清水國中

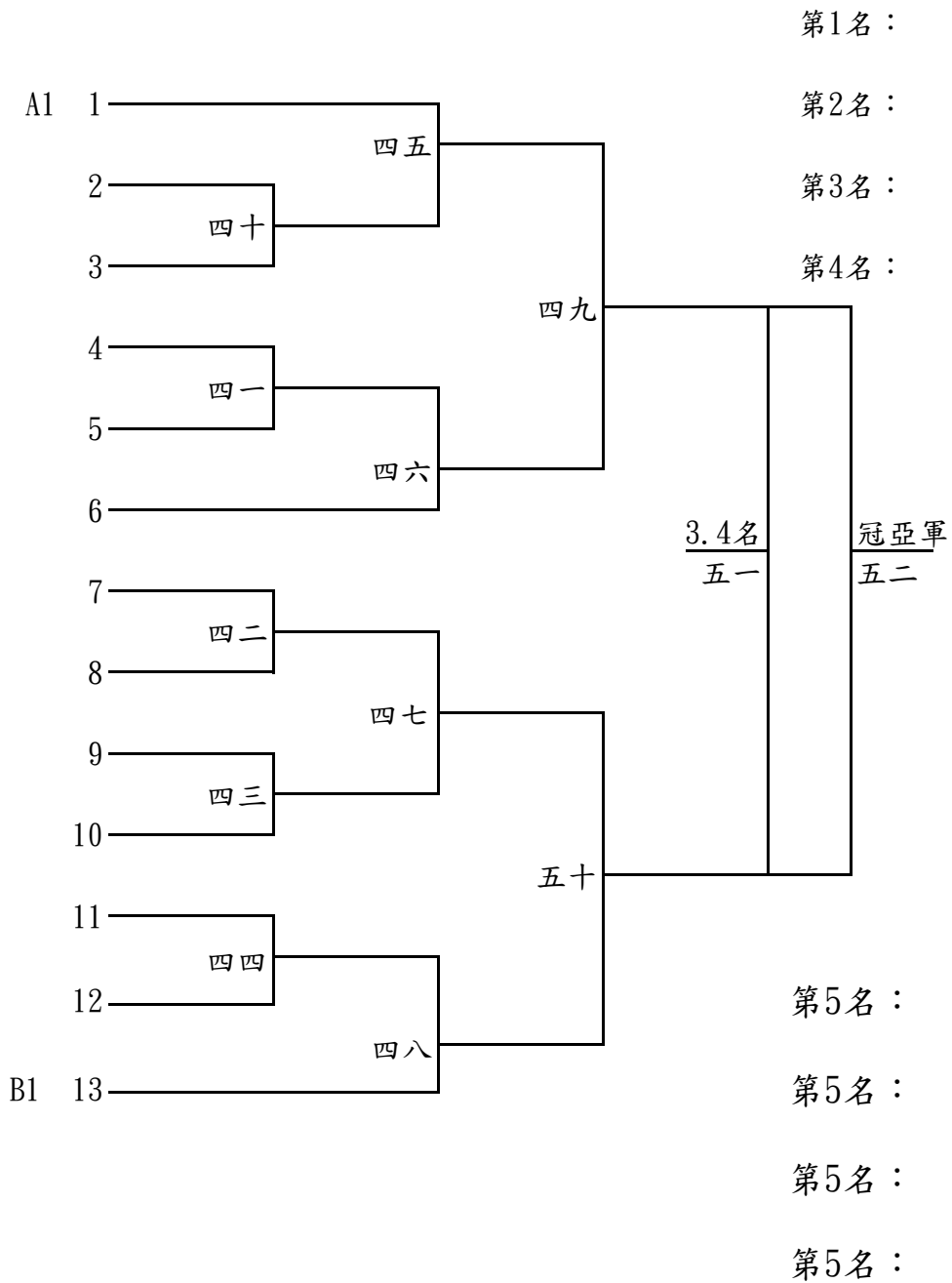

清水紫雲巖第二十五屆觀音盃桌球錦標賽 壯年男子組 預賽

A、B組錄取前2名進入決賽  
其餘各組錄取第1名進入決賽

比賽場地：清水國中  
預賽各點採三局二勝制

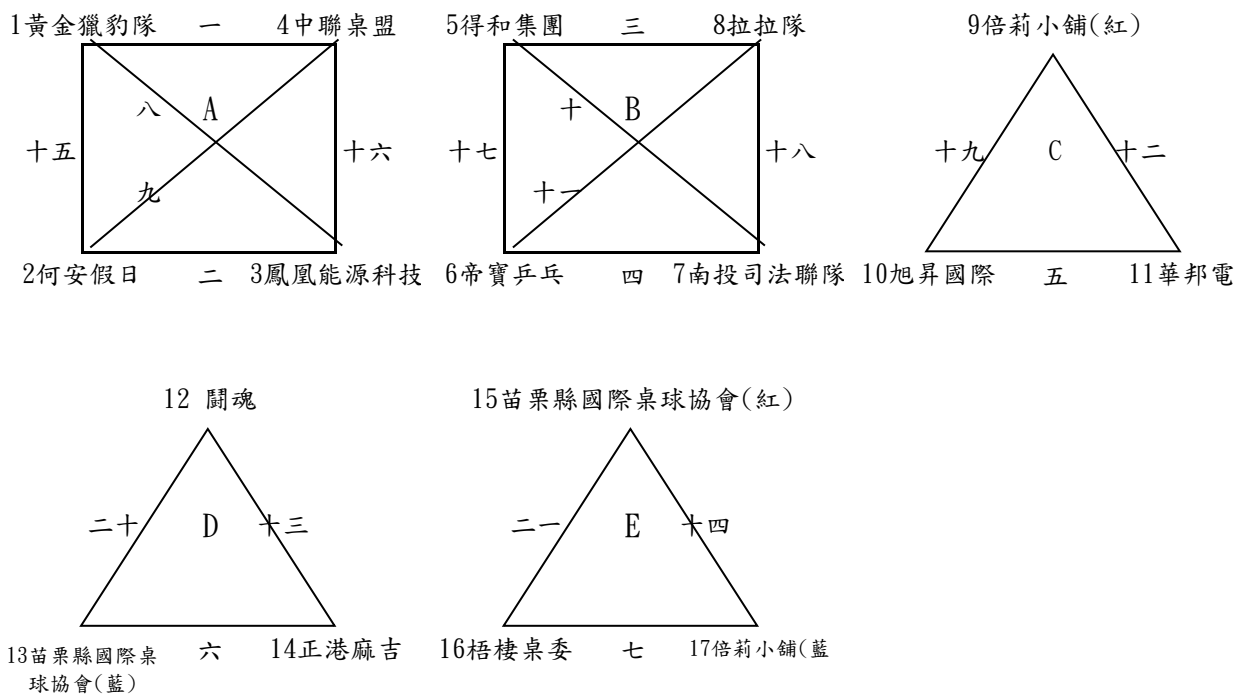

清水紫雲巖第二十五屆觀音盃桌球錦標賽 壯年男子組 決賽

取前4名敘獎

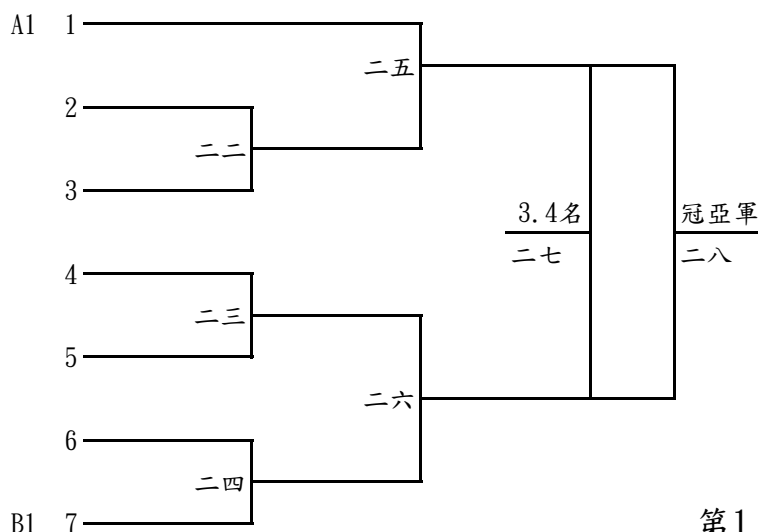

- 第1名：
- 第2名：
- 第3名：
- 第4名：

清水紫雲巖第二十五屆觀音盃桌球錦標賽 壯年女子組 預賽

各組錄取前2名進入決賽

比賽場地：清水國中

預賽各點採三局二勝制

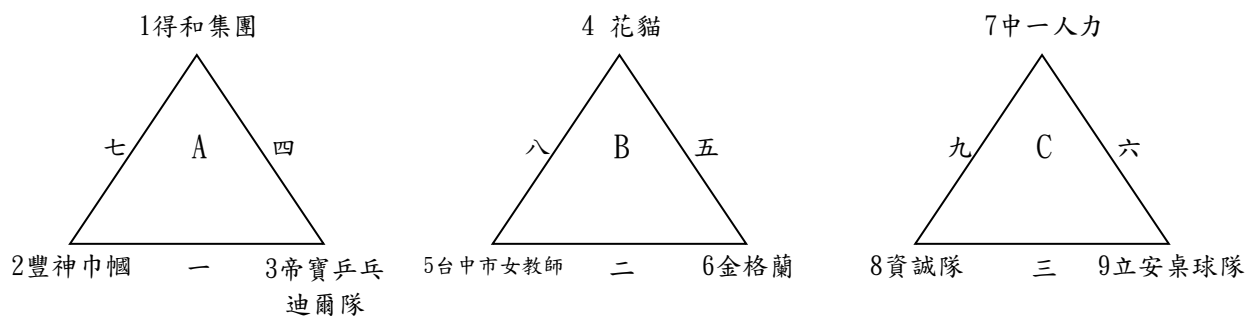

清水紫雲巖第二十五屆觀音盃桌球錦標賽 壯年女子組 決賽

取前4名敘獎

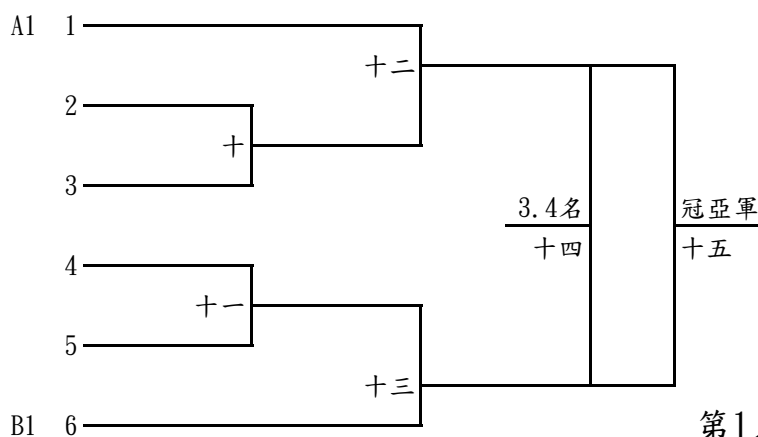

★C1抽3 or 4

第1名：

第2名：

第3名：

第4名：

清水紫雲巖第二十五屆觀音盃桌球錦標賽 長青男子組 預賽

A、B組錄取前2名進入決賽  
其餘各組錄取第1名進入決賽

比賽場地：清水國中  
預賽各點採三局二勝制

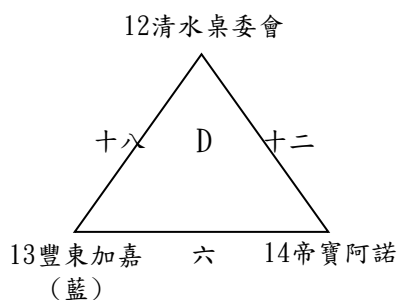
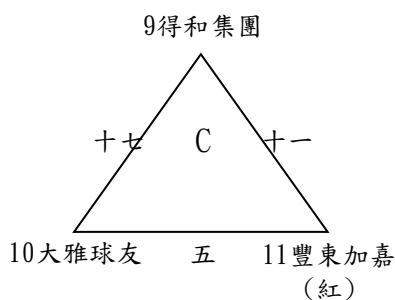
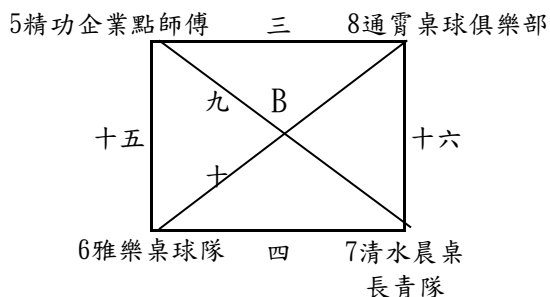
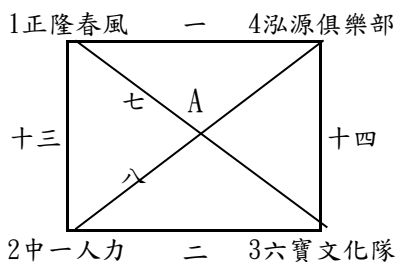

清水紫雲巖第二十五屆觀音盃桌球錦標賽 長青男子組 決賽

取前4名敘獎

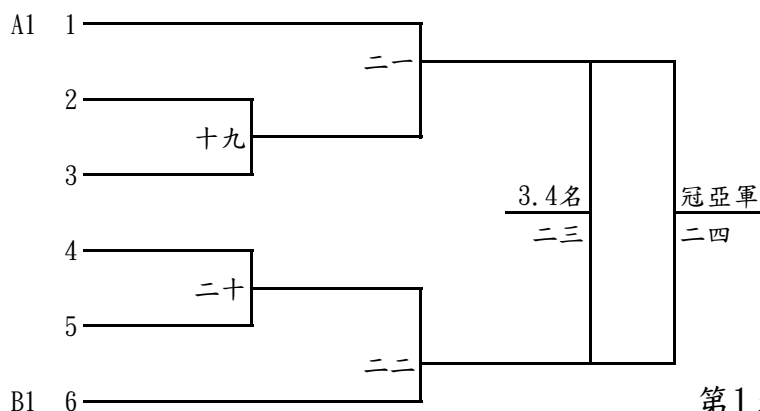

★C1抽3 or 4

- 第1名：
- 第2名：
- 第3名：
- 第4名：



清水紫雲巖第二十五屆觀音盃桌球錦標賽 國小男生甲組預賽-1

A組錄取前2名進入決賽  
其餘各組錄取第1名進入決賽

比賽場地：清水國中  
預賽各點採三局二勝制

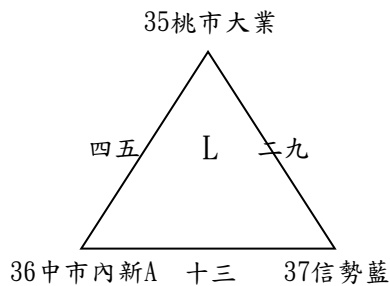
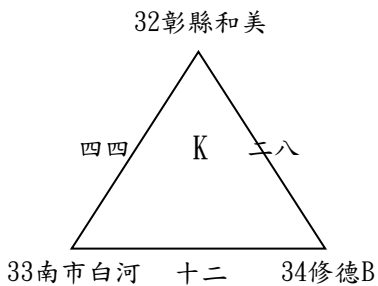
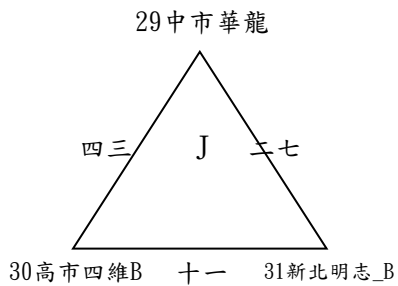
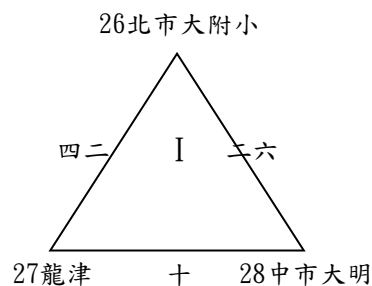
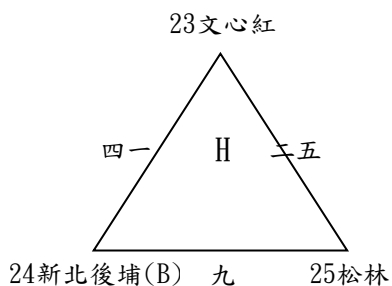
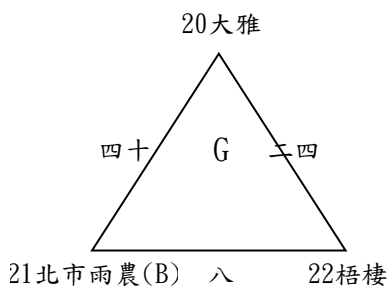
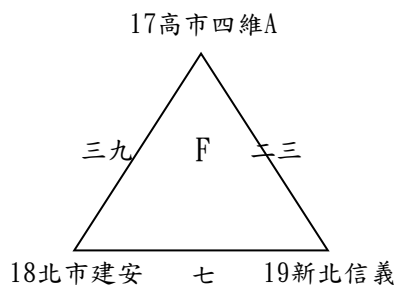
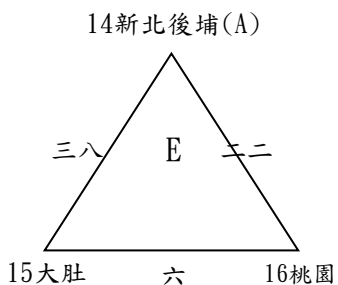
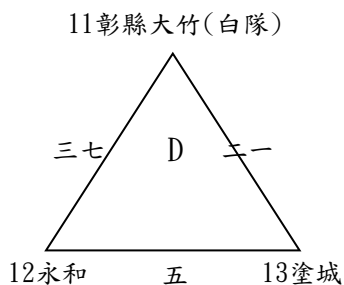
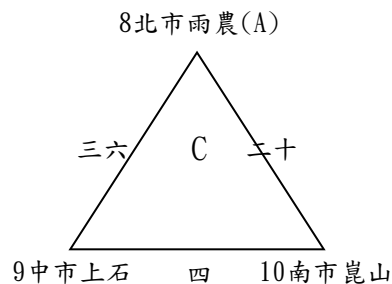
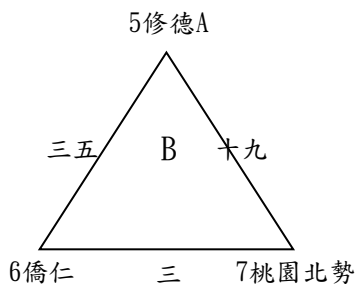
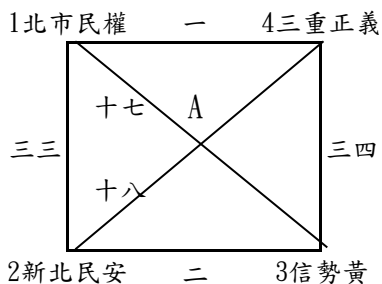

清水紫雲巖第二十五屆觀音盃桌球錦標賽 國小男生甲組預賽-2

A組錄取前2名進入決賽  
其餘各組錄取第1名進入決賽

比賽場地：清水國中  
預賽各點採三局二勝制

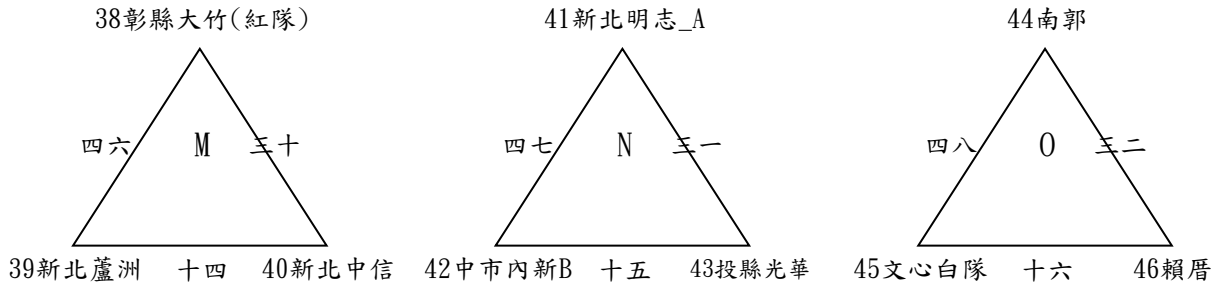

清水紫雲巖第二十五屆觀音盃桌球錦標賽 國小男生甲組決賽  
取前8名敘獎 比賽場地：清水國中

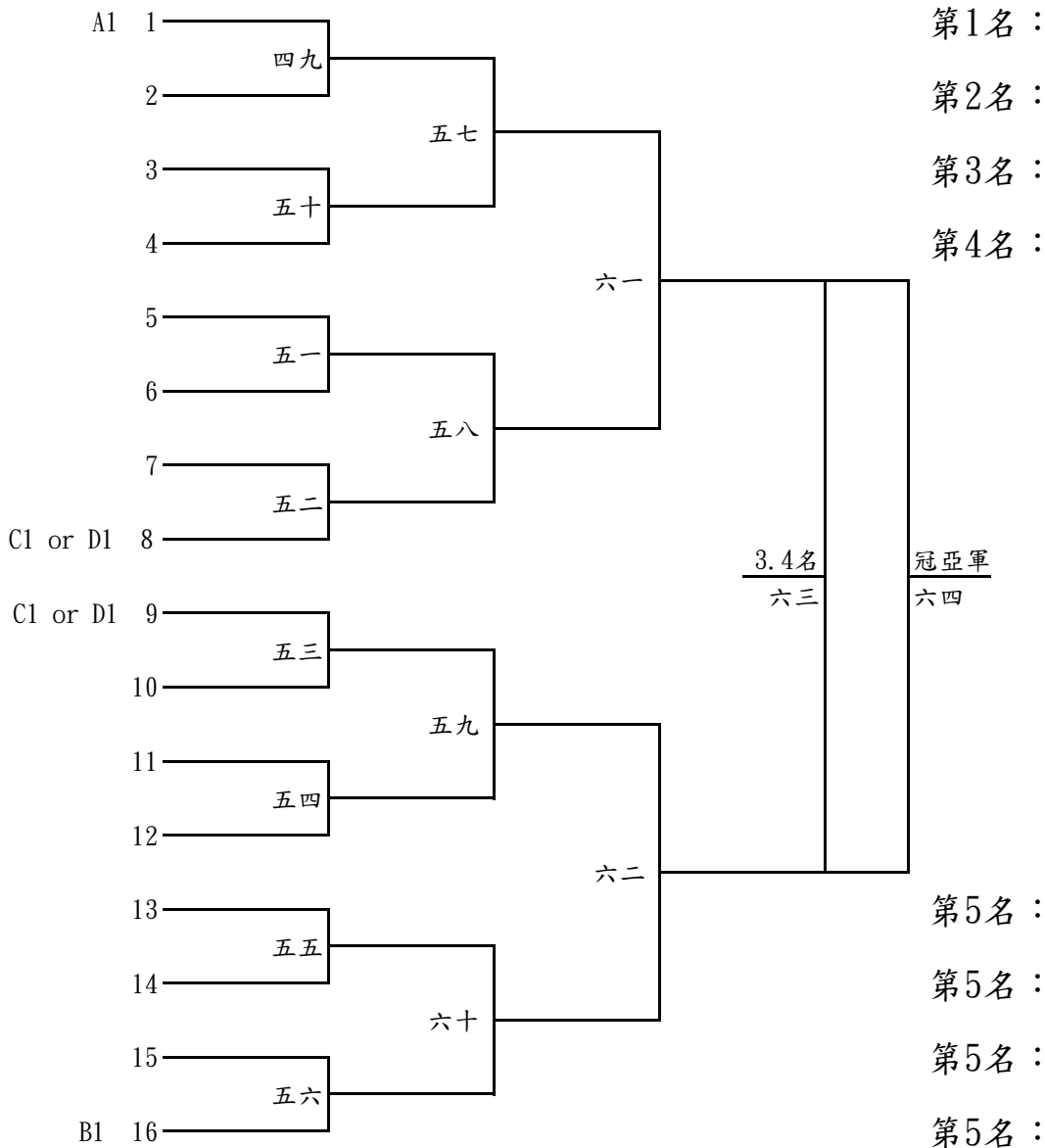

清水紫雲巖第二十五屆觀音盃桌球錦標賽 國小女生甲組 預賽

A、B組錄取前2名進入決賽  
其餘各組錄取第1名進入決賽

比賽場地：清水國中  
預賽各點採三局二勝制

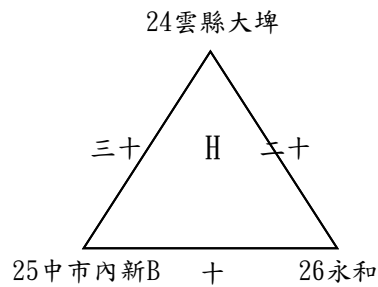
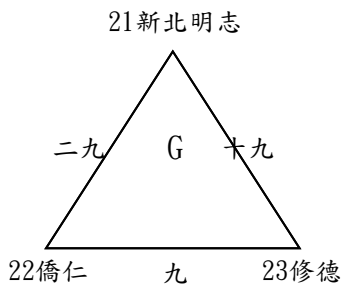
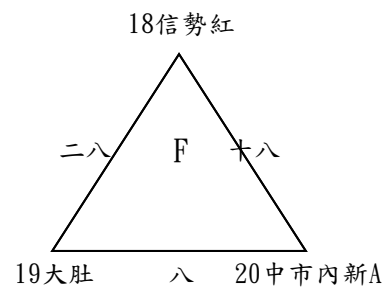
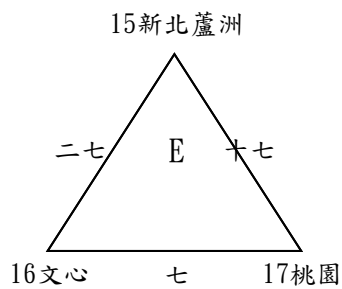
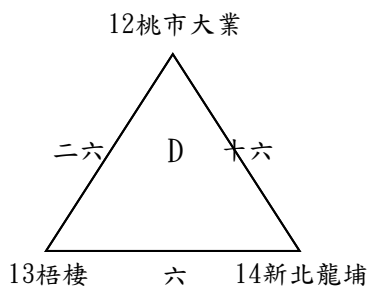
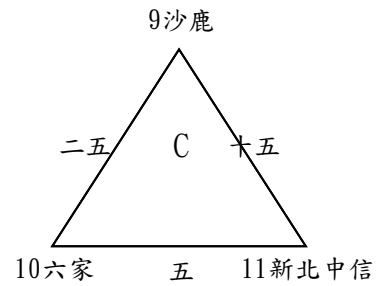
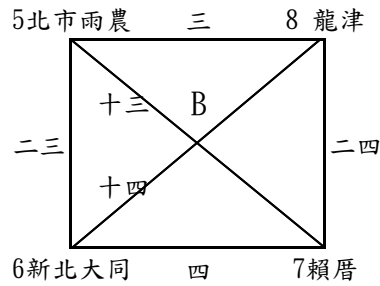
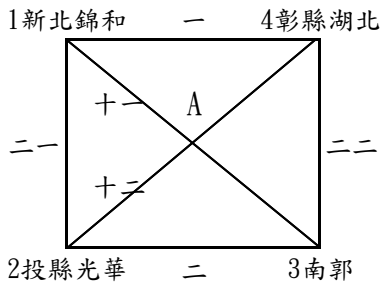

清水紫雲巖第二十五屆觀音盃桌球錦標賽  
錄取4名敘獎

國小女生甲組 決賽

第1名：

第2名：

第3名：

第4名：

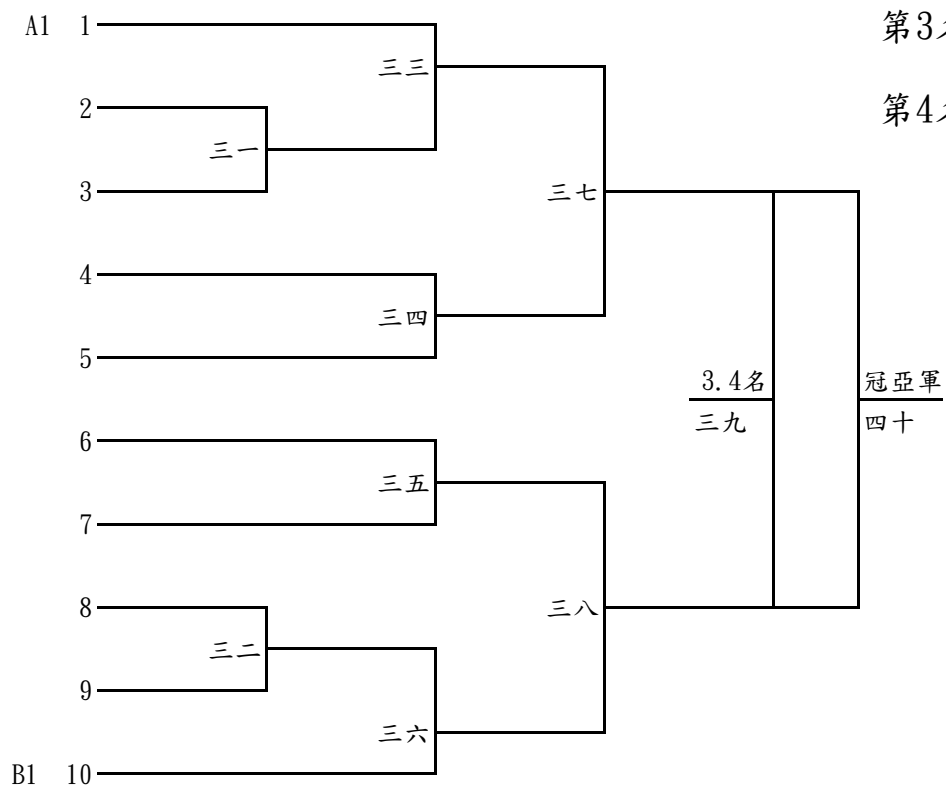

★C1抽5 or 6

清水紫雲巖第二十五屆觀音盃桌球錦標賽 國小男生乙組預賽-1

A組錄取前2名進入決賽  
其餘各組錄取第1名進入決賽

比賽場地：紫雲巖文化大樓  
預賽各點採三局二勝制

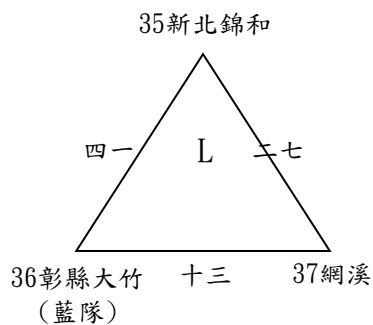
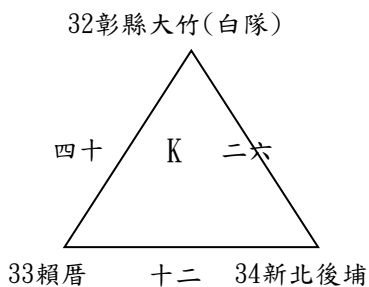
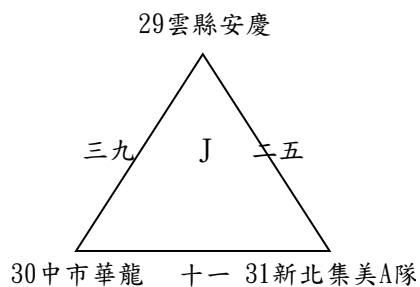
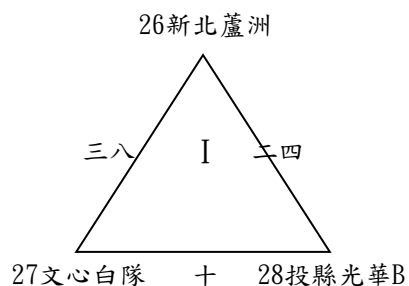
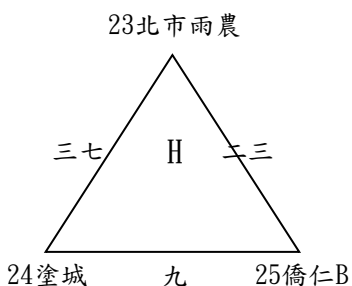
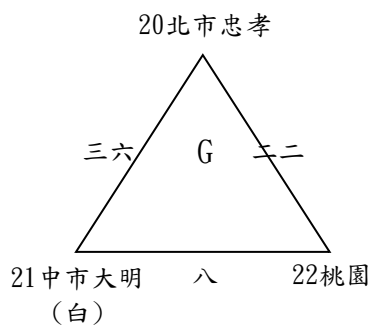
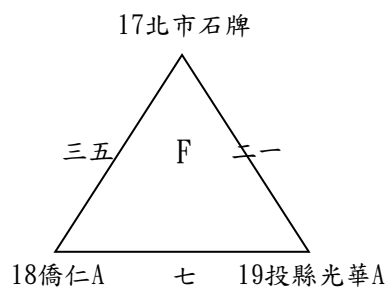
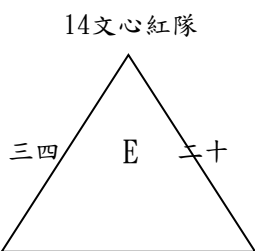
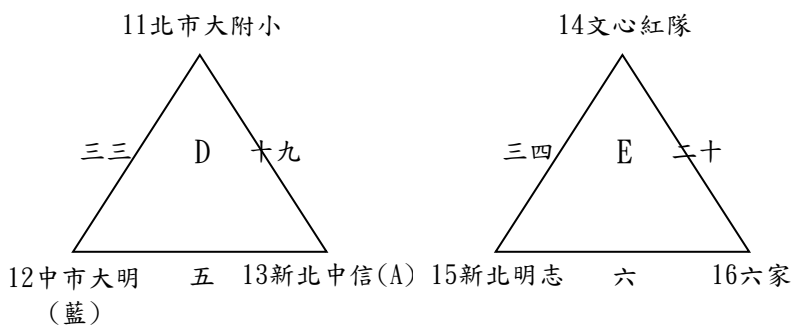
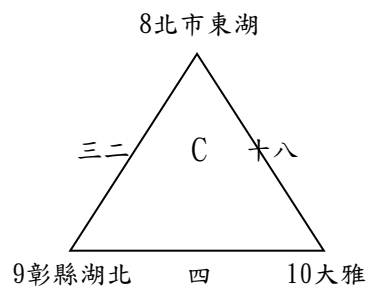
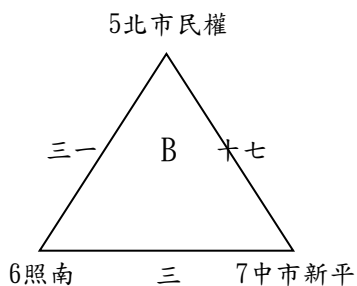
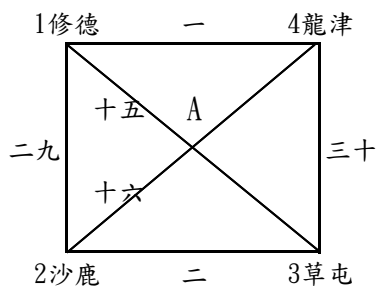

清水紫雲巖第二十五屆觀音盃桌球錦標賽 國小男生乙組預賽-2

A組錄取前2名進入決賽  
其餘各組錄取第1名進入決賽

比賽場地：紫雲巖文化大樓  
預賽各點採三局二勝制

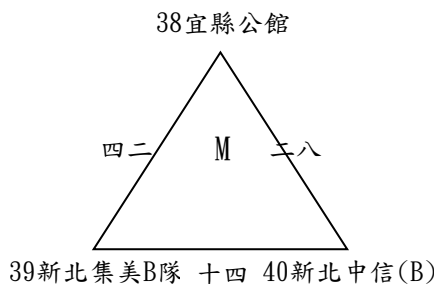

清水紫雲巖第二十五屆觀音盃桌球錦標賽 國小男生乙組決賽

錄取8名敘獎

比賽場地：紫雲巖文化大樓

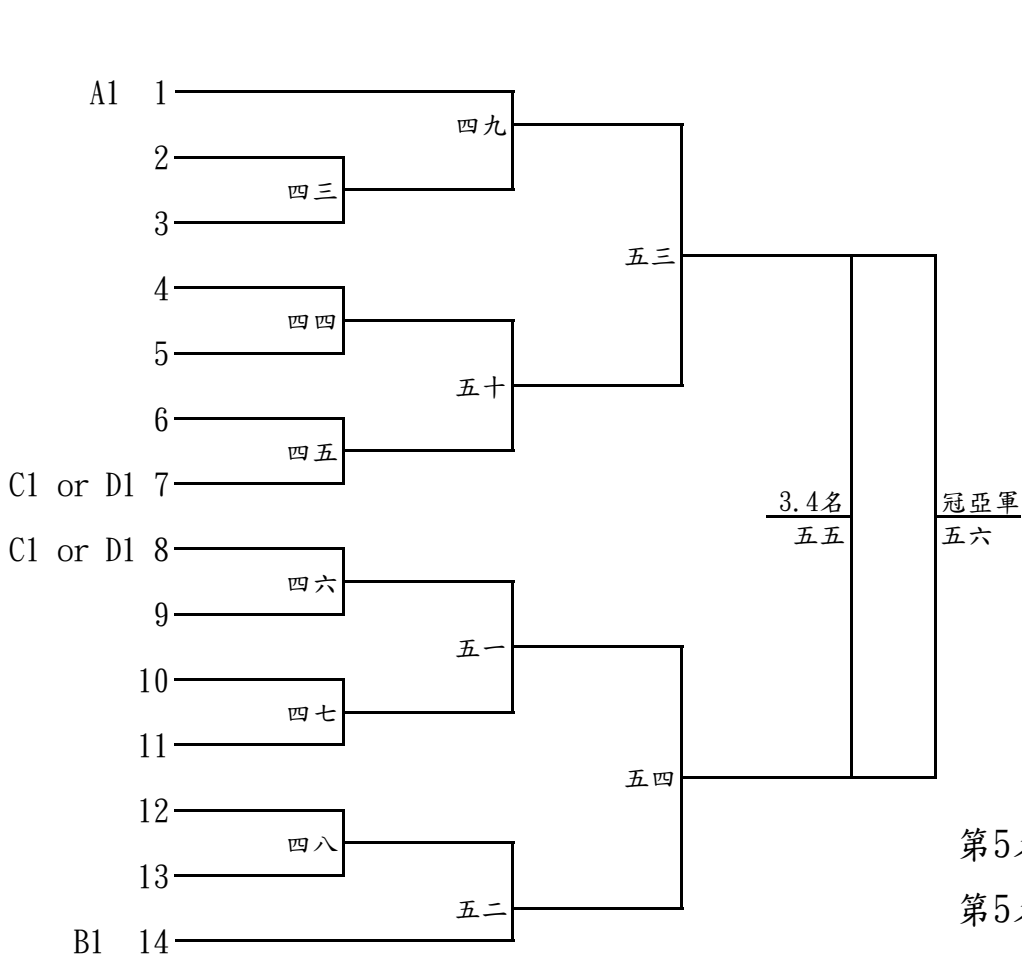

第1名：  
第2名：  
第3名：  
第4名：

第5名：  
第5名：  
第5名：  
第5名：

清水紫雲巖第二十五屆觀音盃桌球錦標賽 國小女生乙組 預賽

各組錄取第1名進入決賽  
預賽各點採三局二勝制

比賽場地：紫雲巖文化大樓

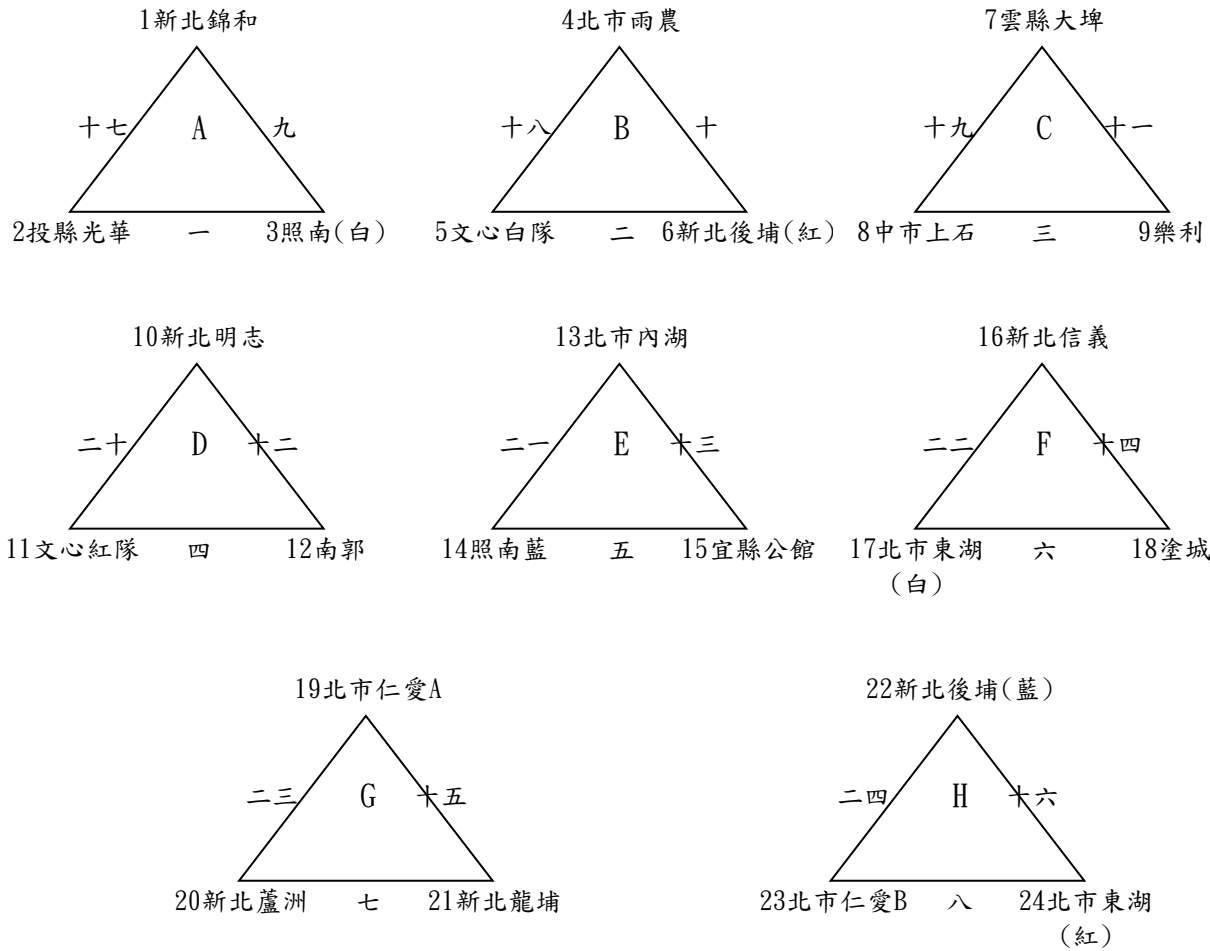

清水紫雲巖第二十五屆觀音盃桌球錦標賽 國小女生乙組 決賽

取前4名敘獎

第1名：

第2名：

第3名：

第4名：

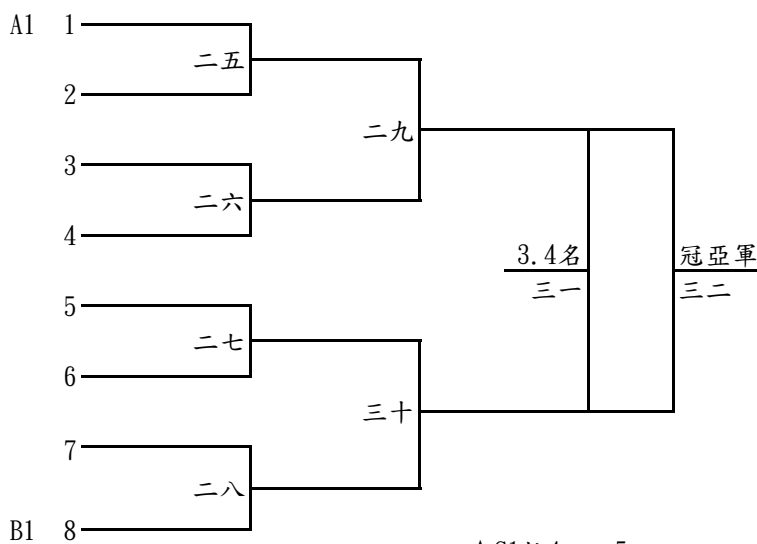

★C1抽4 or 5

清水紫雲巖第二十五屆觀音盃桌球錦標賽 國中男生組 預賽

各組錄取前2名進入決賽

比賽場地：紫雲巖文化大樓

預賽各點採三局二勝制

1東山高中A 一 4明道中學

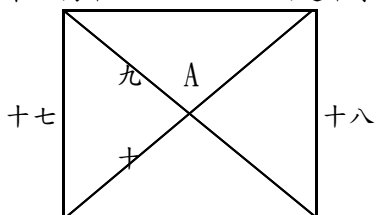

2大華國中紅 二 3爽文國中

5清水國中 三 8民族國中

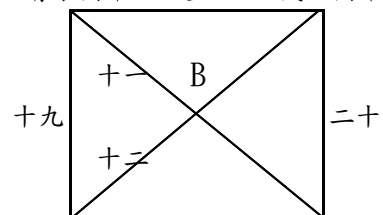

6中港高中 四 7大華國中白

9東山高中B 五 12忠明高中白

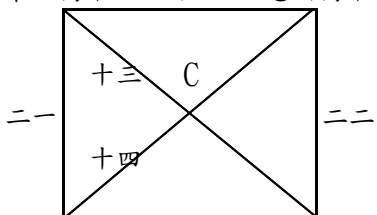

10大雅國中紅 六 11大華國中藍

13大雅國中藍 七 16忠明高中紅

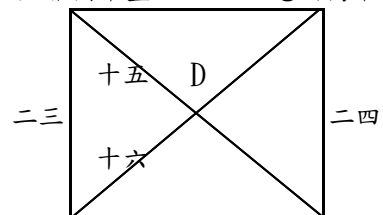

14外埔國中 八 15梧棲國中

清水紫雲巖第二十五屆觀音盃桌球錦標賽 國中男生組 決賽

取前4名敘獎

第1名：

第2名：

第3名：

第4名：

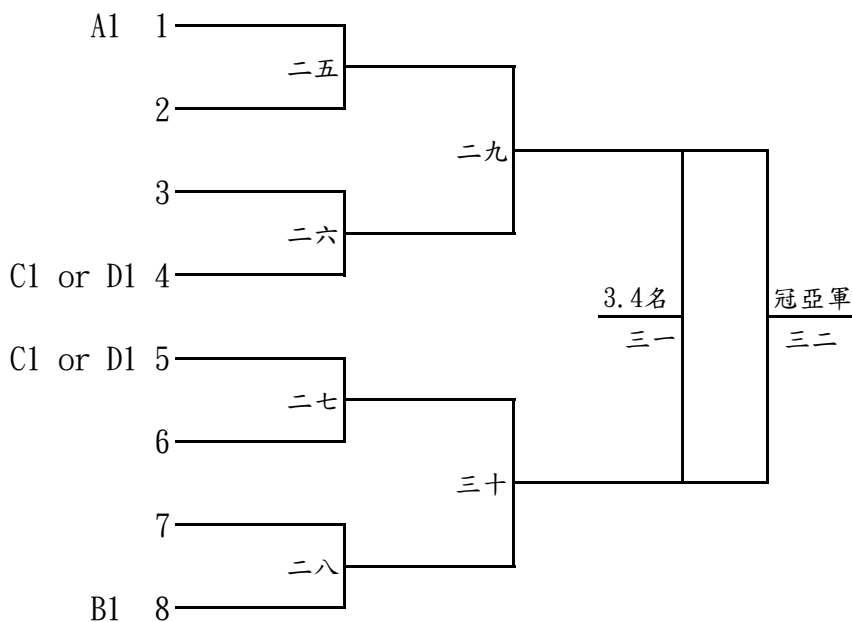



清水紫雲巖第二十五屆觀音盃桌球錦標賽 國中女生組 預賽

各組錄取前2名進入決賽

比賽場地：紫雲巖文化大樓

預賽各點採三局二勝制

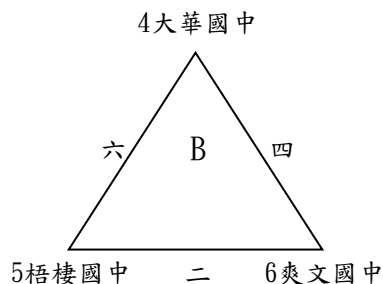
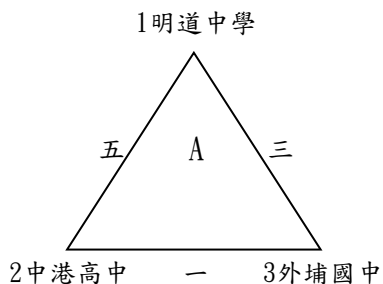

清水紫雲巖第二十五屆觀音盃桌球錦標賽 國中女生組 決賽

錄取3名敘獎

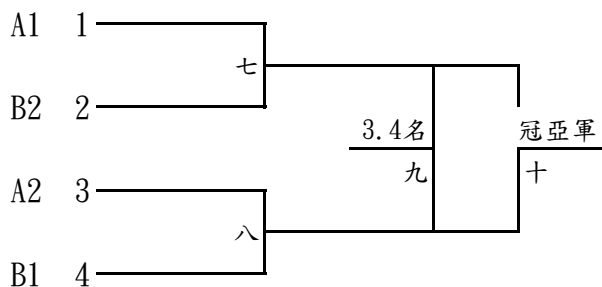

第1名：

第2名：

第3名：