

清水紫雲巖第二十六屆觀音盃桌球錦標賽 社會男子組預賽

A組錄取前2名進入決賽

比賽場地：清水國中

其餘各組錄取第1名進入決賽

1高雄林園

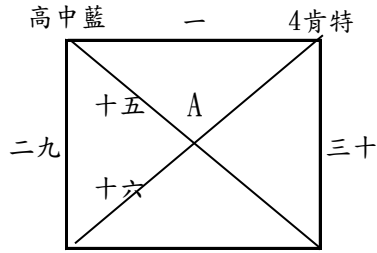

5國立和美實驗學校 A

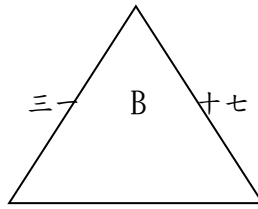

8東山高中A

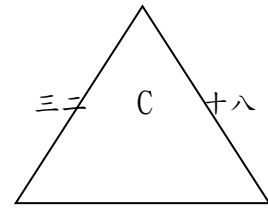

2臺中市忠明高中B 二 3永和國中綠

6浚和擠玩 三 7泰山高中B

9彰師桌球 四 10新莊國中C

11竹崎高中

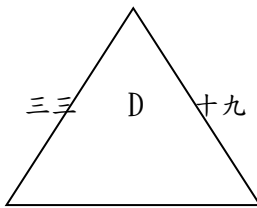

14金石乒乓球館

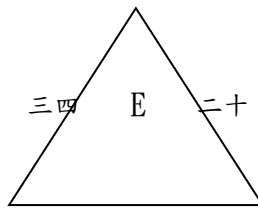

17泰山高中

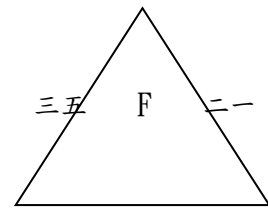

12國立和美實驗學校B 五 13臺中市忠明高中D

15大竹乒乓 六 16成功高中(藍)

18國立和美實驗學校C 七 19彰德國中

20永和普攏共隊

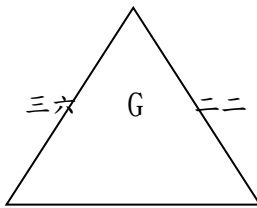

23國立臺中教育大學A

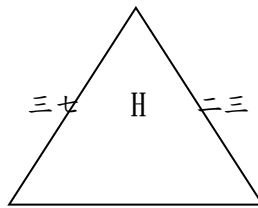

26中港高中

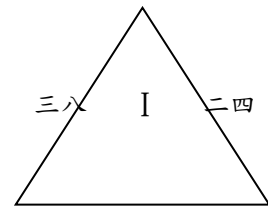

21燒瓶子 八 22新莊國中A

24海山阻力 九 25東山高中B

27新莊國中B 十 28桃園八德國民運動中心藍

29湖水正藍馬四隊

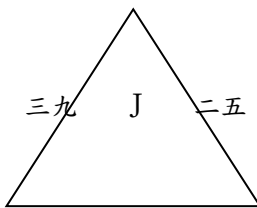

32臺中市忠明高中A

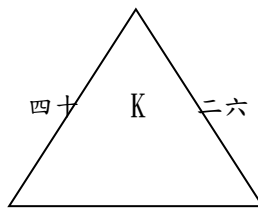

35桃園八德國民運動中心紅

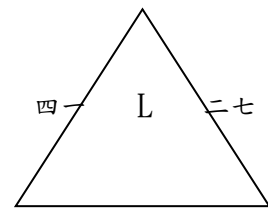

30建豪印刷 十一 31臺中一中

33永和國中藍 十二 34高雄林園高中紅

36臺中市忠明高中E 十三 37台中教育大學B

38成功高中(紅)

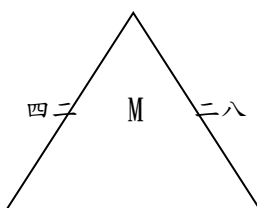

39臺中市忠明高中C 十四 40臺中乒乓球運動館

清水紫雲巖第二十六屆觀音盃桌球錦標賽 社會男子組決賽

比賽場地：清水國中

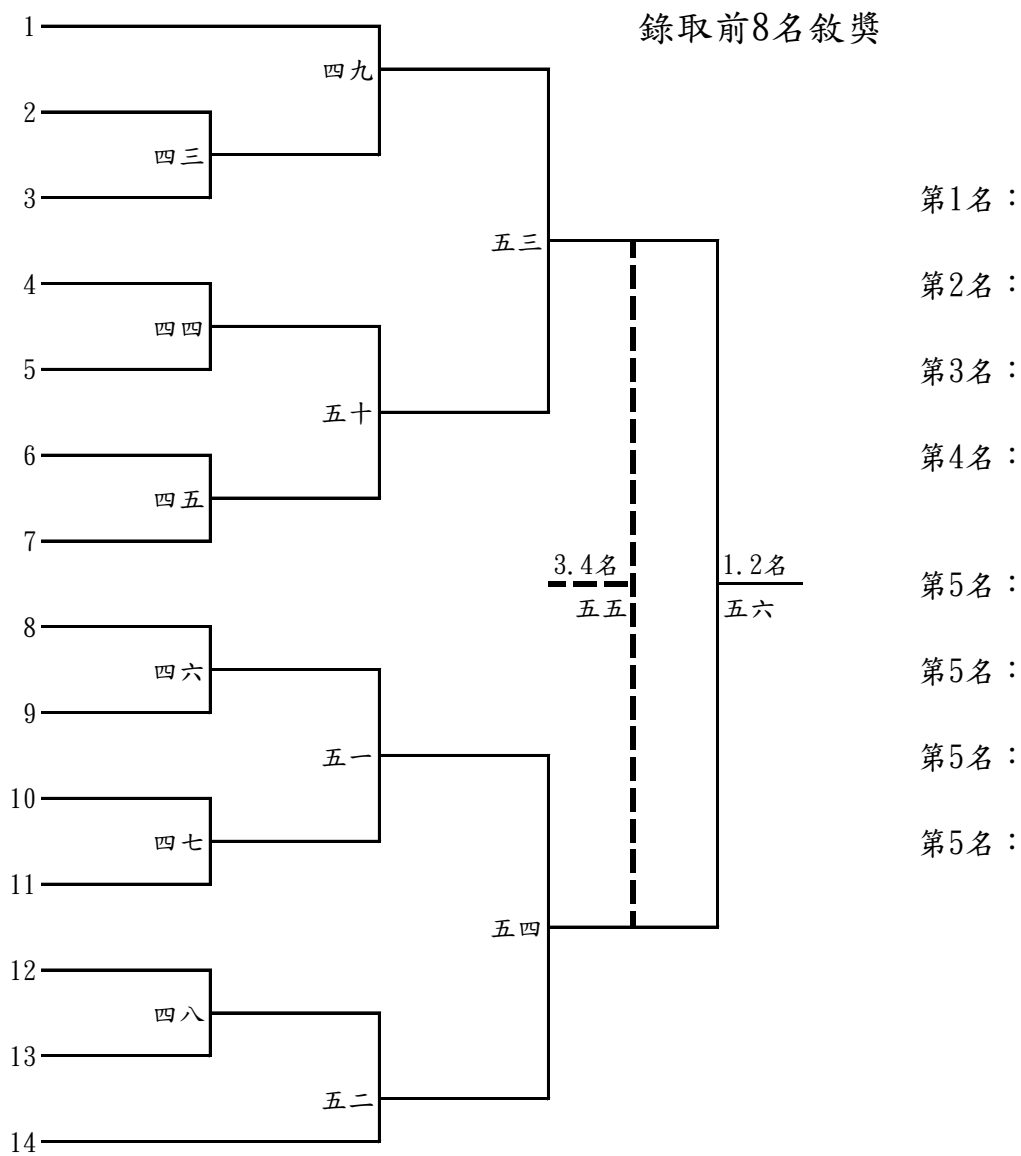

清水紫雲巖第二十六屆觀音盃桌球錦標賽 社會女子組預賽

A、B組錄取前2名進入決賽

比賽場地：清水國中

其餘各組錄取第1名進入決賽

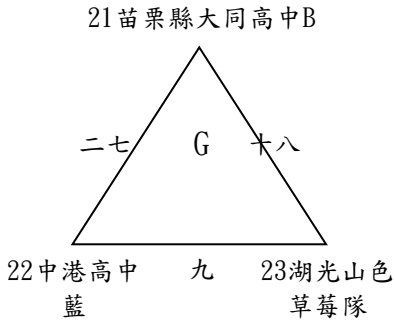
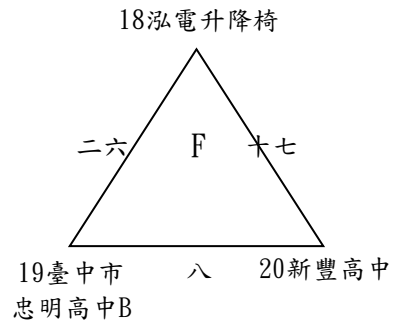
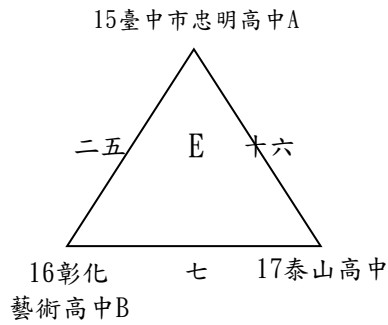
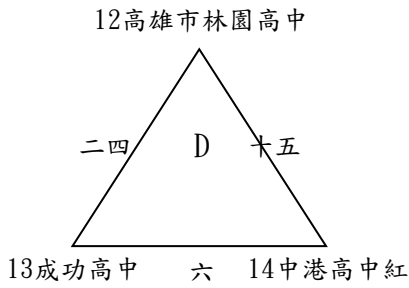
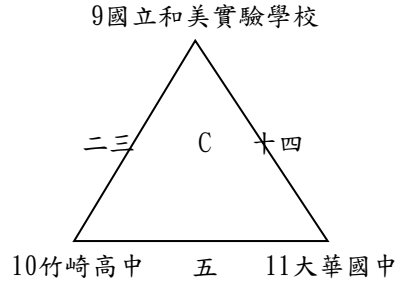
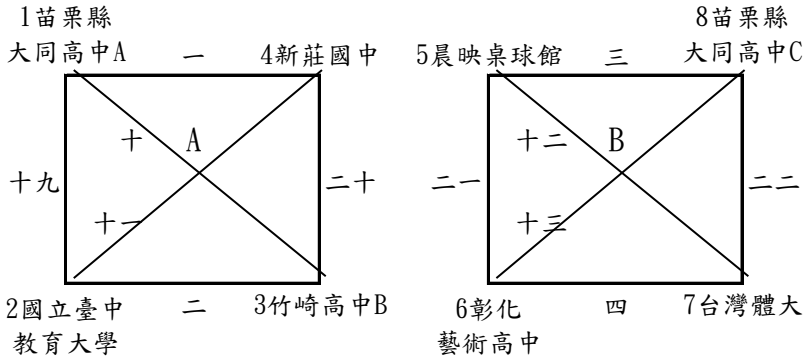

清水紫雲巖第二十六屆觀音盃桌球錦標賽 社會女子組決賽

錄取前4名敘獎

比賽場地：清水國中

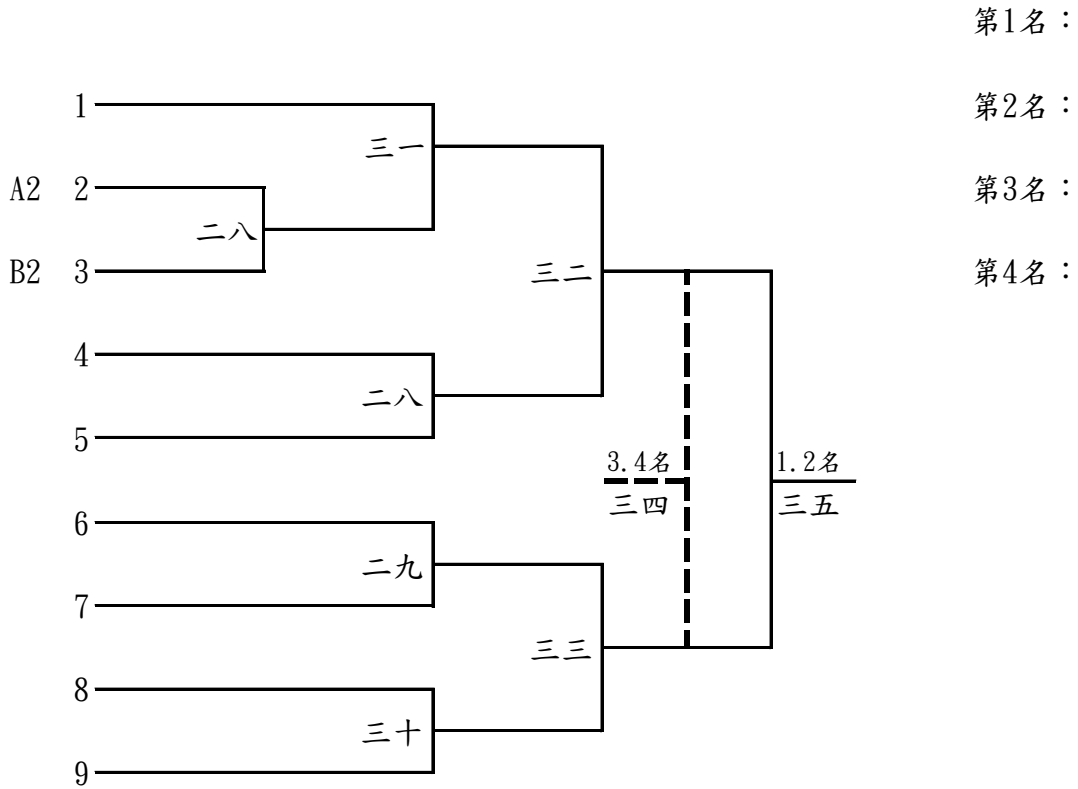

清水紫雲巖第二十六屆觀音盃桌球錦標賽 壯年男子組 預賽

各組錄取前2名進入決賽

比賽場地：清水國中

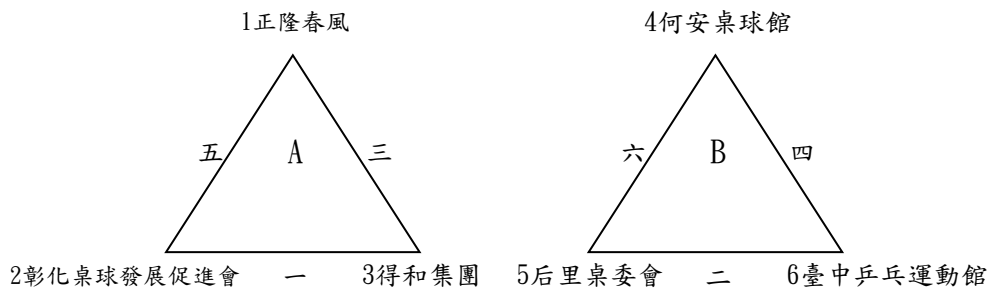

壯年男子組 決賽

錄取前3名敘獎

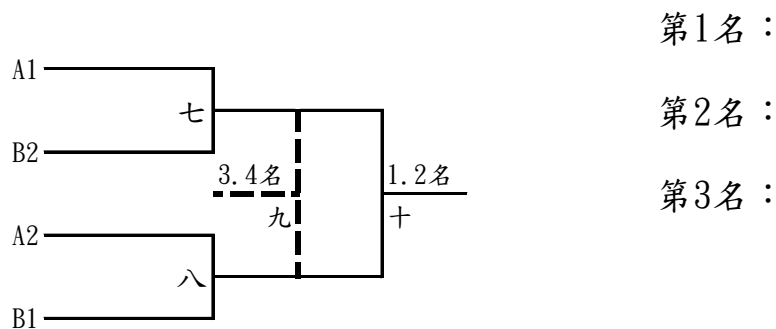

清水紫雲巖第二十六屆觀音盃桌球錦標賽 壯年女子組 預賽

各組錄取前2名進入決賽

比賽場地：清水國中

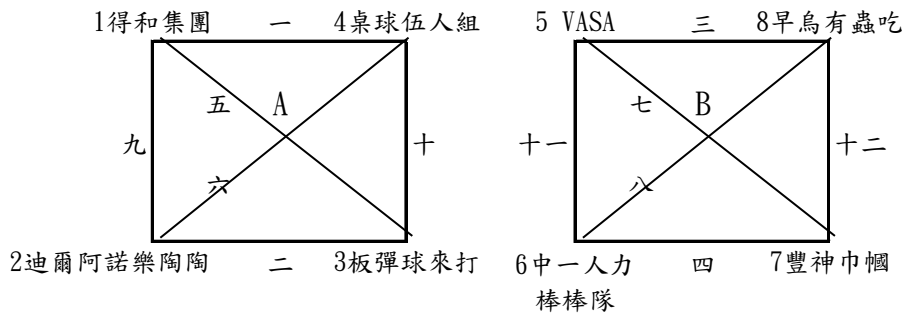

壯年女子組 決賽

錄取前4名敘獎

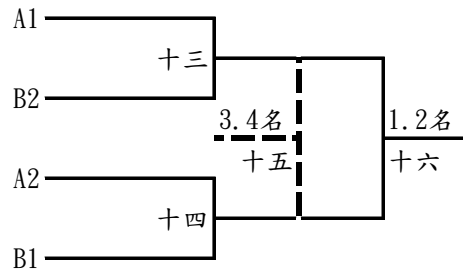

第1名：

第2名：

第3名：

第4名：

清水紫雲巖第二十六屆觀音盃桌球錦標賽 長青男子組 預賽

各組錄取前2名進入決賽

比賽場地：清水國中

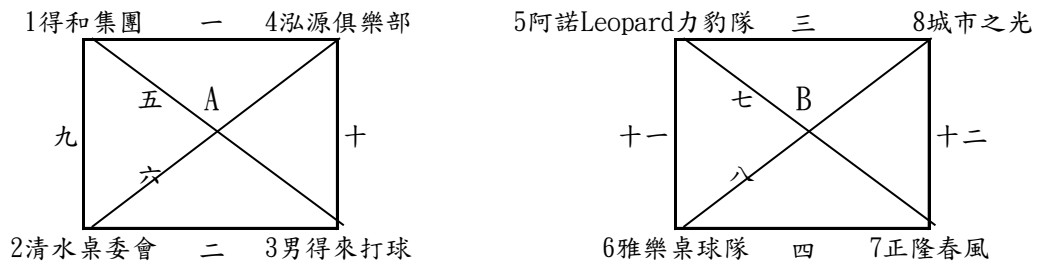

長青男子組 決賽

錄取前4名敘獎

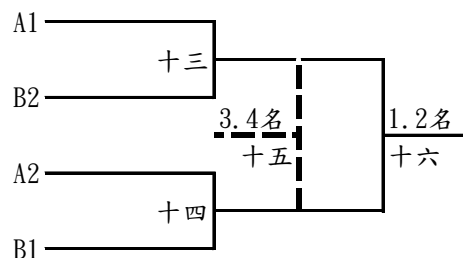

第1名：

第2名：

第3名：

第4名：

清水紫雲巖第二十六屆觀音盃桌球錦標賽

國小男生甲組預賽

A、B組錄取前2名進入決賽

比賽場地：清水國中

其餘各組錄取第1名進入決賽

1龍埔國小 一 4修德國小紅

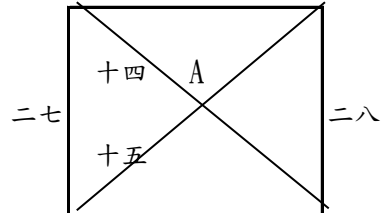

2文聖國小 二 3葫蘆墩國小

5錦和國小 三 8桃市大業

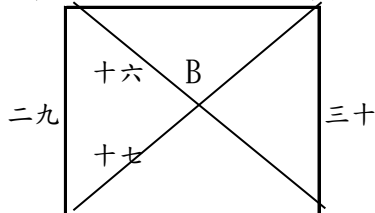

6新北市明志國小 四 7雲林縣文昌國小

9竹市東園國小

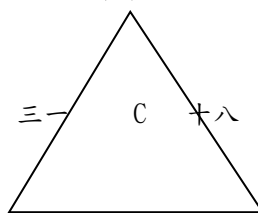

10臺中市大明國小 五 11嘉北國小

12南投縣光華國小

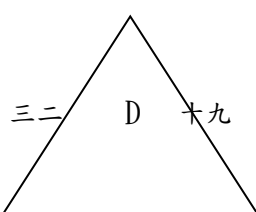

13北勢國小A 六 14修德國小藍

15屏東忠孝國小

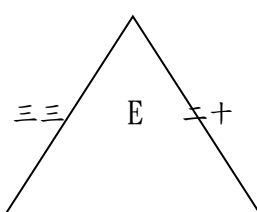

16新北市中信國小 七 17大雅國小藍

18台北市民權國小

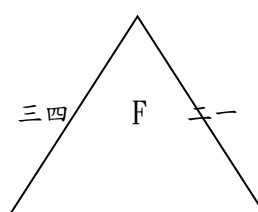

19新北市麗林國小 八 20南投國小

21照南國小A

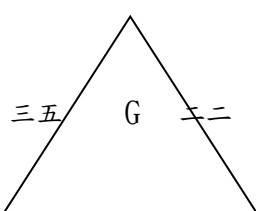

22炎峰國小 九 23北勢國小B

24大有國小

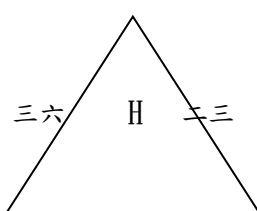

25苑裡國小 十 26彰縣大竹國小藍

27台北市新和國小

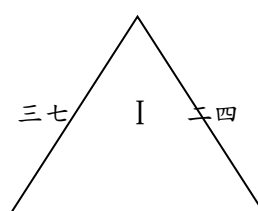

28內新國小 十一 29照南國小B

30彰縣大竹國小白

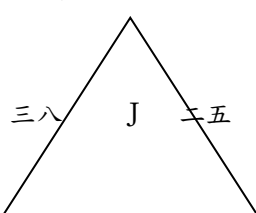

31歸仁國小 十二 32文山國小

33大雅國小紅

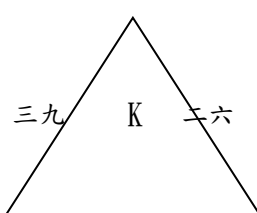

34新北市昌平國小 十三 35南投縣草屯國小

清水紫雲巖第二十六屆觀音盃桌球錦標賽 國小男生甲組決賽

錄取前8名敘獎

比賽場地：清水國中

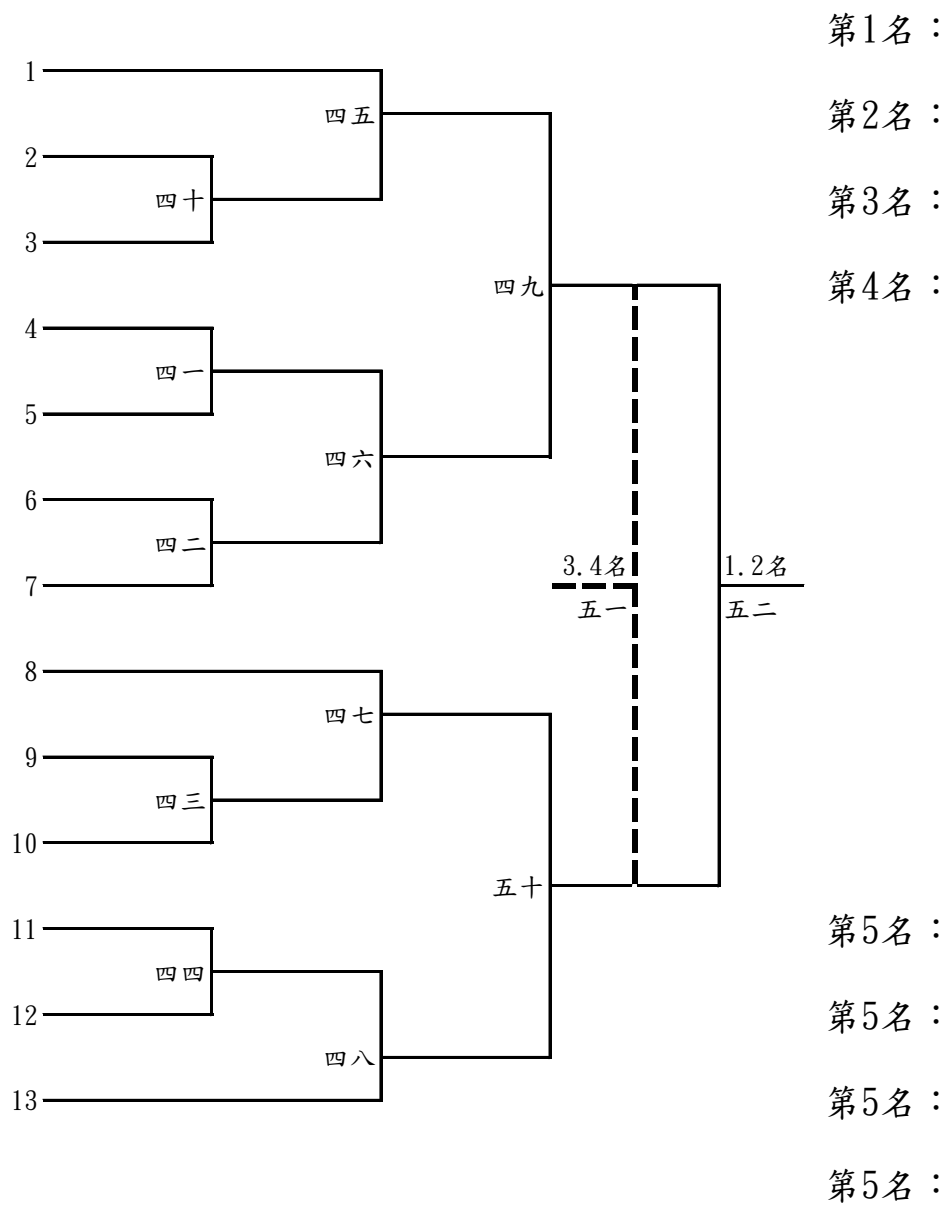

清水紫雲巖第二十六屆觀音盃桌球錦標賽 國小女生甲組 預賽

A組錄取前2名進入決賽

比賽場地：清水國中

其餘各組錄取第1名進入決賽

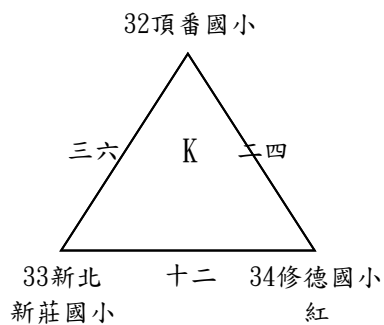
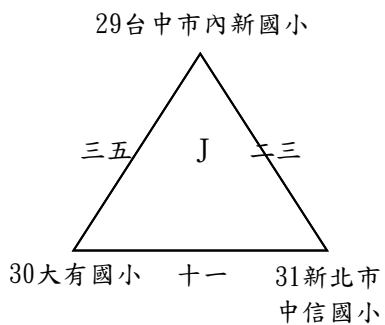
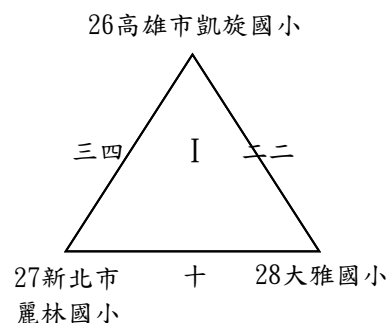
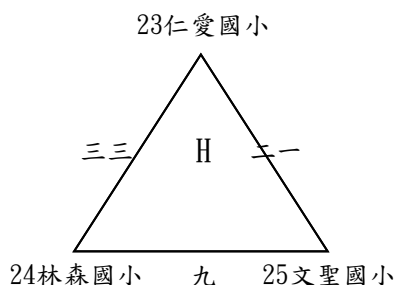
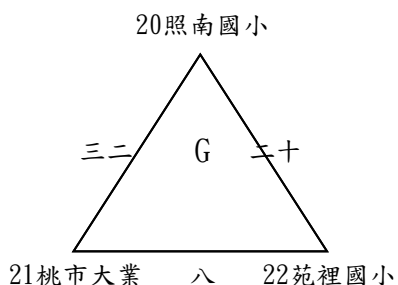
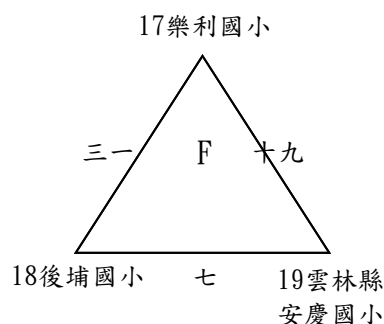
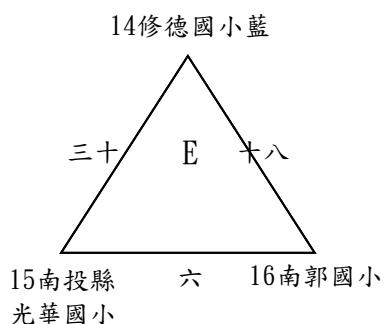
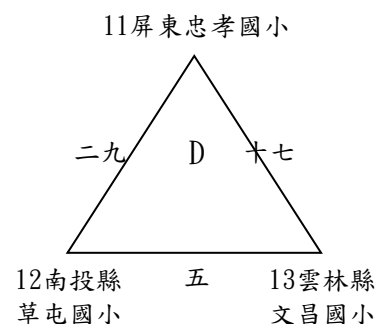
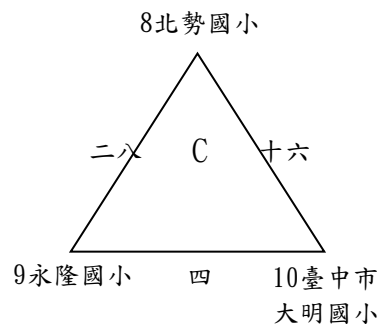
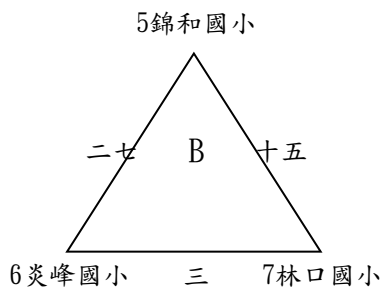
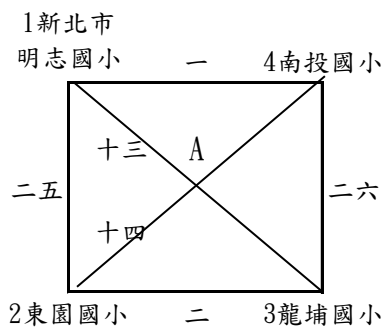

清水紫雲巖第二十六屆觀音盃桌球錦標賽

國小女生甲組 決賽

錄取前8名敘獎

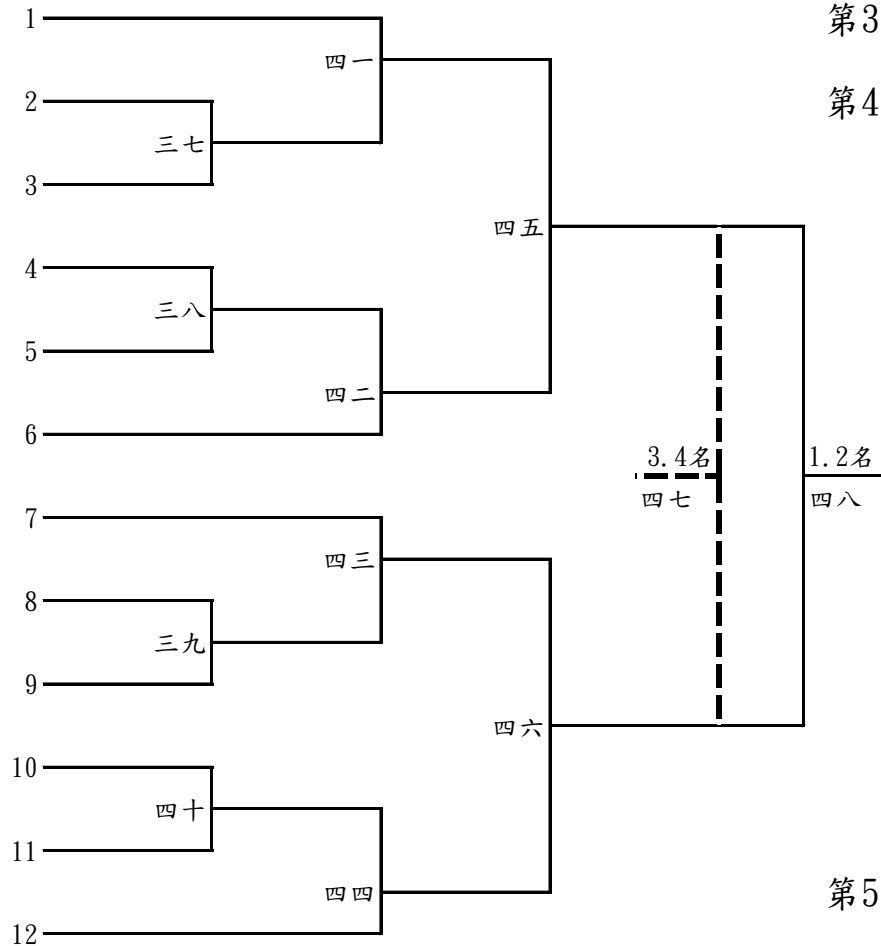

第1名：

第2名：

第3名：

第4名：

第5名：

第5名：

第5名：

第5名：

清水紫雲巖第二十六屆觀音盃桌球錦標賽 國小男生乙組預賽

各組錄取第1名進入決賽

比賽場地：紫雲巖文化大樓

1 蘆洲國小

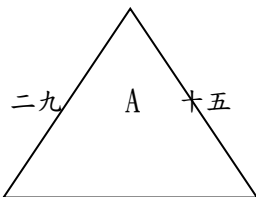

2 林森國小 一 3 葫蘆墩國小

4 新北市明志國小A

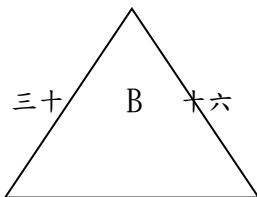

5 文聖國小 二 6 北勢國小C

7 大埤國小

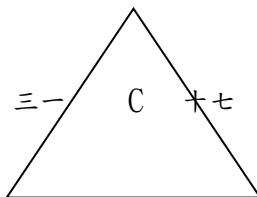

8 塗城國小B 三 9 南投縣草屯國小

10 北勢國小A

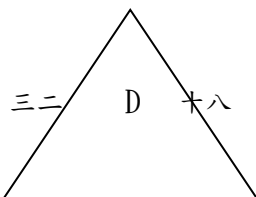

11 南投縣光華國小B 四 12 新北市明志國小B

13 龍埔國小

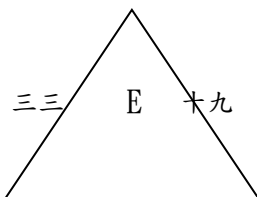

14 北勢國小B 五 15 中港國小

16 塗城國小A

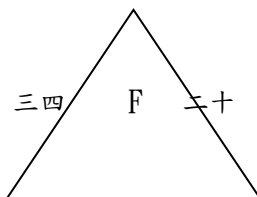

17 湖北國小 六 18 歸仁國小

19 苗栗縣大埔國小

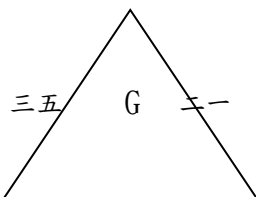

20 新北市正義國小 七 21 錦和國小

22 屏東忠孝國小

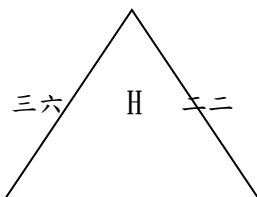

23 修德國小紅 八 24 雲林縣文昌國小

25 修德國小藍

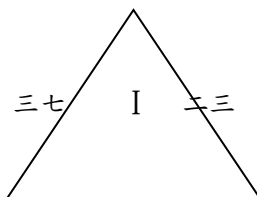

26 照南國小B 九 27 文山國小

28 新北新莊國小

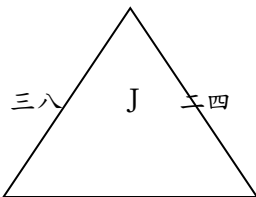

29 內新國小 十 30 羅東國小

31 照南國小

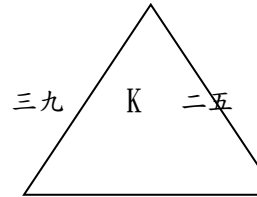

32 新北忠義國小 十一 33 南投縣光華國小

34 大雅國小藍

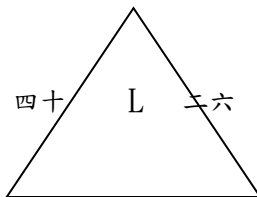

35 南投國小 十二 36 桃市大業

37 嘉北國小

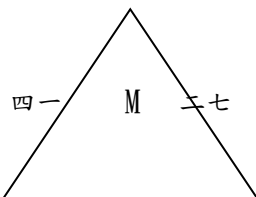

38 新北市中信國小 十三 39 大雅國小紅

40 台北市新和國小

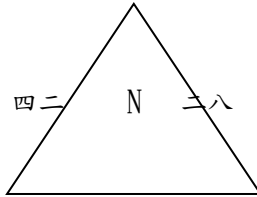

41 臺中市大明國小 十四 42 彰化縣大竹國小

清水紫雲巖第二十六屆觀音盃桌球錦標賽 國小男生乙組決賽

錄取8名敘獎

比賽場地：紫雲巖文化大樓

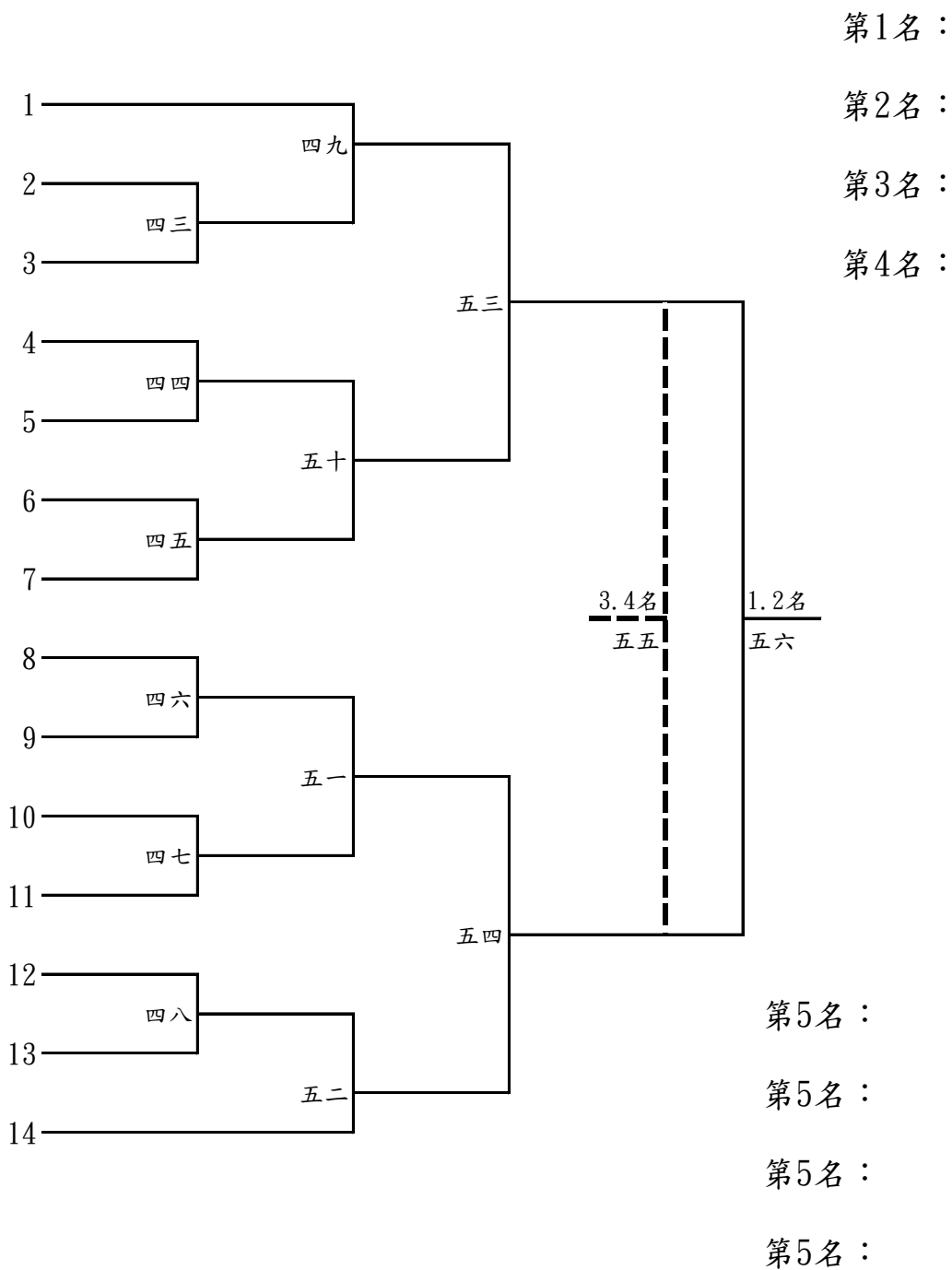

清水紫雲巖第二十六屆觀音盃桌球錦標賽 國小女生乙組 預賽

A組錄取前2名進入決賽
其餘各組錄取第1名進入決賽

比賽場地：清水國中

1大埤國小 一 4羅東國小

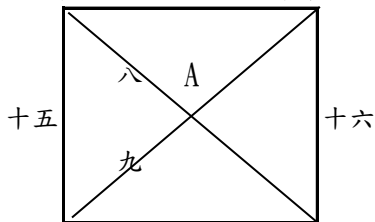

2雨農國小 二 3樂利國小

5南投縣光華國小A

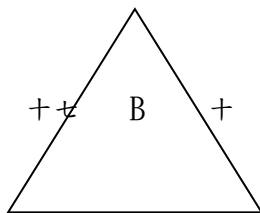

6錦和國小 三 7雲林縣文昌國小

8北勢國小A

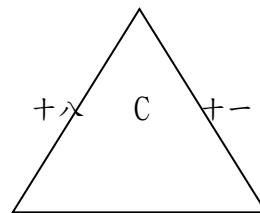

9台中市內新國小 四 10桃市大業國小

11新北市中信國小

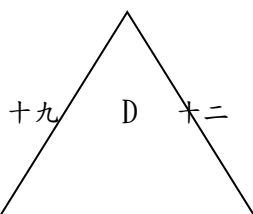

12北勢國小B 五 13葫蘆墩國小

14照南國小

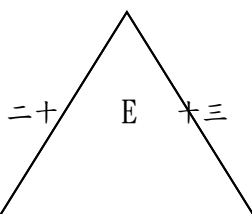

15湖北國小 六 16南投縣光華國小B

17嘉北國小

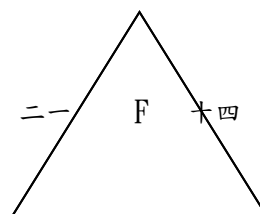

18塗城國小 七 19龍埔國小

國小女生乙組 決賽

錄取前4名敘獎

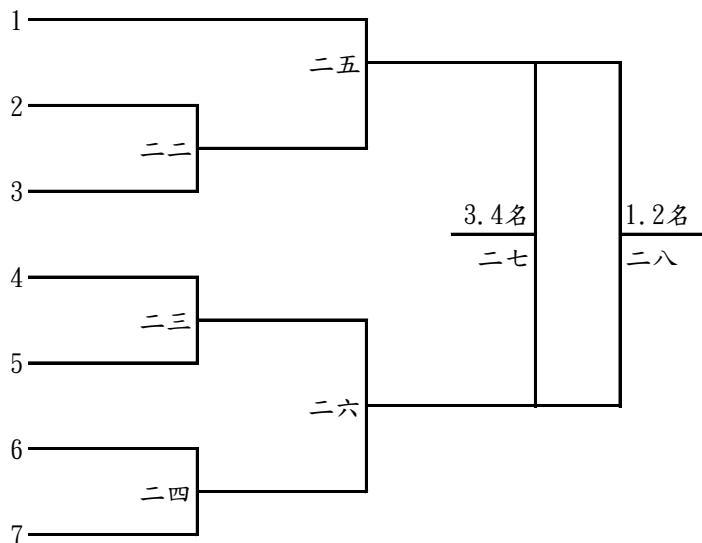

第1名：

第2名：

第3名：

第4名：

清水紫雲巖第二十六屆觀音盃桌球錦標賽 國中男生組 預賽

各組錄取前2名進入決賽

比賽場地：紫雲巖文化大樓

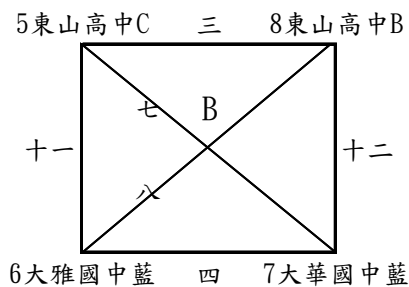
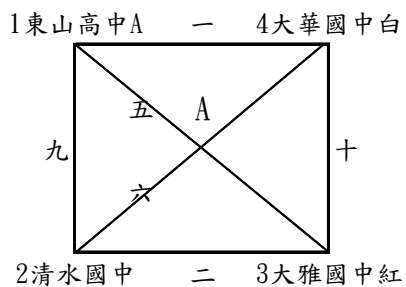

國中男生組 決賽

錄取前4名敘獎

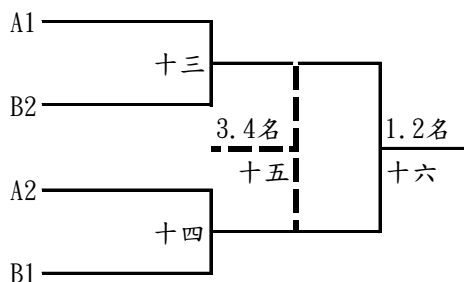

第1名：

第2名：

第3名：

第4名：